

keylite®

Okna dachowe

Katalog produktów

2024

Jesteśmy dumni że
Nasze okna
pochoǳą z Polski



MADE IN
POLAND

Spis treści

1 INFORMACJE

Nowości Keylite 2024.....	4
Idealne okno do każdego pomieszczenia.....	6
Odśwież wnętrza.....	8
Dlaczego Keylite?.....	10
Szybszy łatwiejszy montaż.....	12
Niższa pozycja montażu okna w dachu.....	12
Cieplejsza rama to większa oszczędność energii.....	14
Opcje wykończenia.....	15
Kluczowe cechy.....	16
Światło słoneczne w każdym pomieszczeniu.....	18
Dachy pochyle - Jak zamawiać okna Keylite?.....	20
Dachy płaskie - Jak zamawiać okna Keylite?.....	22
Pakiety szybowe.....	24

2 OKNA DACHOWE

Polar PVC <i>PCP</i>	27
Polar PVC <i>PFE</i>	29
Futuretherm+™ <i>CP</i>	31
Futuretherm+™ <i>FE</i>	33
Futuretherm+™ Security+ <i>QCP</i>	35
Keylite Basic <i>BW</i>	37
Okna malowane na biało.....	38
Okna z żaluzją międzyszybową.....	39

3 SYSTEMY NA DACH SKOŚNY

System Dormer <i>DRX</i>	41
System Combi <i>C</i>	42
System Blokowy <i>QL</i>	42
System Bi-Lite <i>BL</i>	43
Okna kolankowe <i>VBL</i>	44
Okna kalenicowe <i>RG</i>	45

4 SYSTEMY NA DACH PŁASKI

System Apex <i>FRX</i>	46
System na płaski dach <i>FRS</i>	47
System Combi na płaski dach <i>CFRS</i>	48
Świetlik dachowy <i>SDK</i>	49
Wyłaz dachowy <i>WDK</i>	50
Kłapa dymowa <i>KDK</i>	51

5 KOŁNIERZE I AKCESORIA

Pojedyncze kołnierze uszczelniające.....	52
Zespoleńia kołnierzy.....	54
Akcesoria montażowe.....	55
Sterowanie elektryczne.....	57
Słupki podtrzymujące.....	59
Akcesoria do okien.....	59
Rolety wewnętrzne Keylite.....	60

6 SCHODY STRYCHOWE..... 62

keylite

Nowości 2024 w aktualnej ofercie

Aktualizacje w linii Prestige

Zapraszamy do zapoznania się z najnowszymi zmianami w naszej ofercie okien dachowych! Od początku 2024 roku dokonaliśmy istotnych modyfikacji, zwiększając jeszcze bardziej jakość i wydajność naszych produktów.

Usunięcie linii okien EXTRA

Decyzja o usunięciu linii EXTRA z naszej oferty to wyraz naszego zaangażowania w ciągłe doskonalenie. Koncentrujemy się teraz na dwóch głównych liniach: STANDARD i PRESTIGE, co pozwala nam skupić się na zapewnieniu klientom jeszcze wyższej jakości produktów. Linię EXTRA stanowiła dotąd średnią półkę cenową naszych produktów.

Nowa jakość, ta sama cena

Obecnie w ofercie znajdziesz linie STANDARD oraz ulepszoną linię PRESTIGE. To właśnie ta druga przeszła gruntowną modernizację, celem poprawy parametrów termicznych i eliminacji mostków termicznych. Dzięki specjalnym wkładkom termicznym z EPDM, zastosowanym w oknach drewnianych linii PRESTIGE, możemy z dumą zapewnić jeszcze lepszą termoizolację.

Standardy dla przyszłości

Zdjęcia załączone do katalogu obrazują, jak dokładnie wyglądają te innowacyjne wkładki termiczne oraz jak wpływają one na efektywność naszych okien. Nasze produkty spełniają także normy programu Czyste Powietrze, co oznacza, że wybierając Keylite, dbasz nie tylko o swój komfort, ale również o środowisko.

Zapraszamy do odkrywania

Przekonaj się sam, jak nasze okna mogą zmienić Twoje wnętrza. Odkryj w katalogu naszą szeroką gamę rozwiązań, które nie tylko nadają nowy wymiar Twoim pomieszczeniom, ale również wpisują się w ducha współczesnych standardów energetycznych. W Keylite, dążymy do doskonałości, by Twoje wnętrza mogły cieszyć się maksymalnym komfortem przez wiele lat.

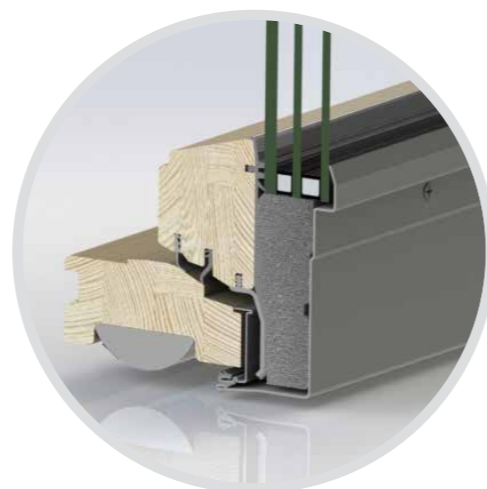

linia
prestige

Docieplający wkład EPDM
poprawiający właściwości termoizolacyjne

W standardzie - bez dodatkowych kosztów

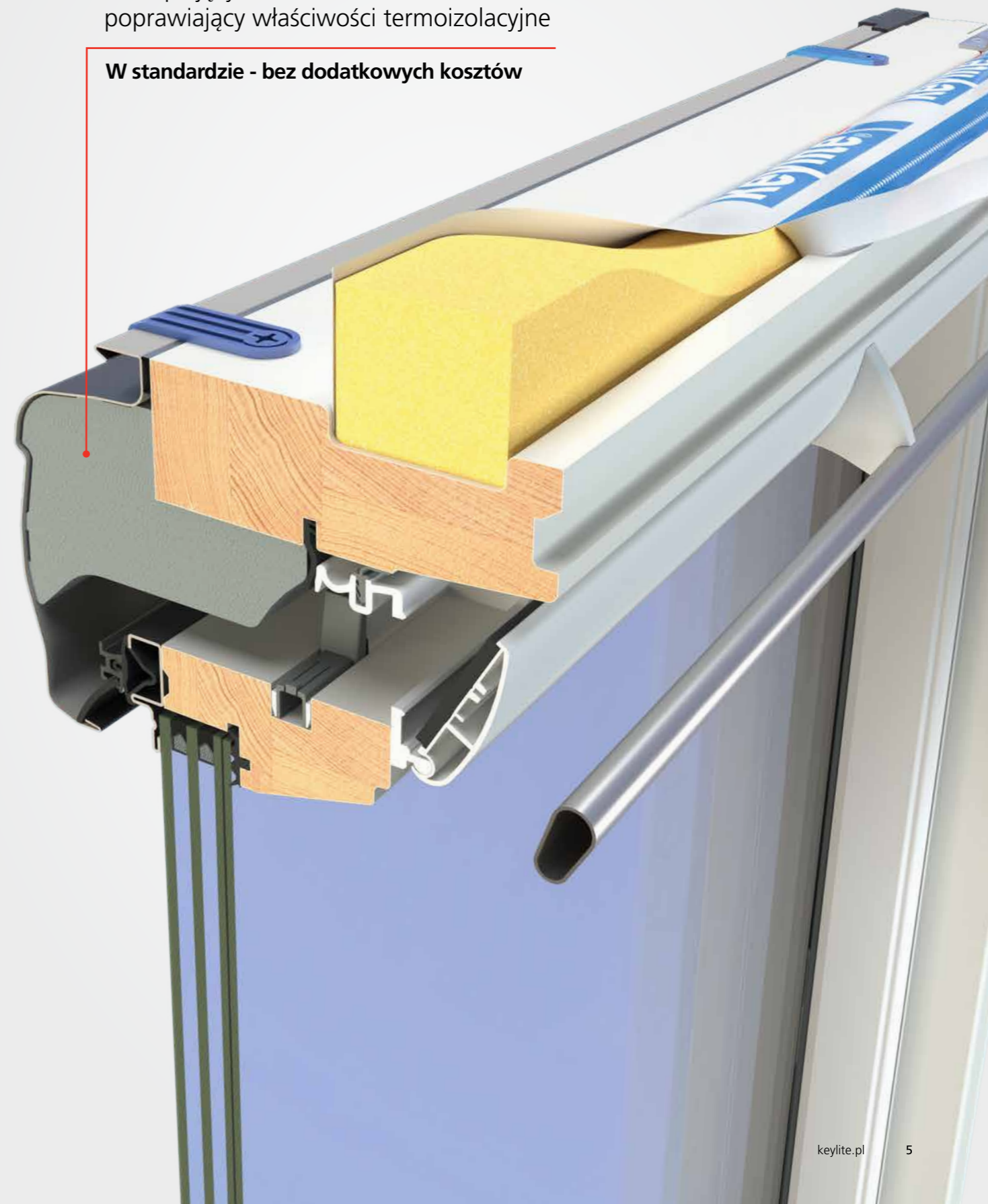

Program Czyste Powietrze

Jesteśmy dumni z tego, że nasze okna spełniają surowe normy programu Czyste Powietrze. Dzięki temu, wybierając produkty Keylite, nie tylko dbasz o swój komfort, ale także angażujesz się w działania na rzecz ochrony środowiska.

Program Czyste Powietrze to dla naszej marki ważny krok w kierunku bardziej zrównoważonej przyszłości, a jednocześnie potwierdzenie naszej troski o środowisko naturalne.

Idealne okno do każdego pomieszczenia

■ Czysta biel

Okna dachowe Polar® łączą czysto białe wykończenie PVC z najnowszymi wzorami okien dachowych, aby uzupełnić wnętrze współczesnego mieszkania.

Białe wewnętrzne wykończenie okna doskonale uzupełnia się z białym sufitem, co pozwala na zmaksymalizowanie naturalnego światła w pokoju, uzupełniając się przy tym z pionowymi oknami PVC znajdującymi się w nowoczesnych mieszkaniach.

■ Odporne na wilgoć

Rama okna Polar oferuje najlepszą ochronę przeciwko wilgoci i ułatwia użycie okien dachowych w każdym pomieszczeniu, w tym również łazience jak i w kuchni.

■ Brak potrzeby konserwacji

Długa żywotność okien Polar® zagwarantowana jest dzięki użyciu najwyższej jakości materiałów PVC, co sprawia, że okno nie potrzebuje konserwacji i jest łatwiejsze w użyciu. Wystarczy je przetrzeć wilgotną szmatką, aby utrzymać idealnie czysty i nieskazitelny wygląd. W porównaniu do innych okien nie ma potrzeby przemalowywania, lakierowania lub odnawiania wewnętrznej strony.

Dla wygody użytkownika okno Polar® zawiera specjalny zawias, który nie potrzebuje dodatkowego smarowania.

■ Wydajność

Okna Polar, w odróżnieniu od innych okien na rynku, posiadają wbudowany kołnierz termoizolacyjny, który uniemożliwia utratę ciepła i powstawanie mostków termicznych. Kołnierz ten jest integralną częścią okna i skutecznie wypełnia przestrzeń poniżej kołnierza uszczelniającego pomiędzy ramą okna a dachem. Ponadto każde okno Keylite Polar® dla zwiększenia efektywności energetycznej wyposażone jest w pakiet szybowy z „cieplą ramką”.

■ Łatwy i szybki montaż

Okna dachowe Keylite tworzone są z myślą o zmniejszaniu czasu i wysiłku wymaganego do ich montażu. Nasze opatentowane kątowniki Flick-Fit są fabrycznie montowane na oknie, co pozwala na oszczędzenie czasu i wysiłku podczas montażu. Rozwiązanie to pozwala na montaż okna od wewnątrz, co skraca czas całej operacji nawet do dwóch minut. Jednocześnie reszta cech okna, takie jak sprężyna w zawiasie skrzydła, sprawia, że okna Keylite są łatwe i przyjazne w montażu.



Odśwież wnętrze nowymi oknami dachowymi

Przyjdzie czas, gdy być może zechcesz wymienić swoje stare okna dachowe, aby skorzystać z innowacyjnych oraz energooszczędnych rozwiązań i nowoczesnej stylistyki dostarczanej przez firmę Keylite.

Najnowsze okna dachowe Keylite posiadają zaawansowaną ochronę termiczną i duży wachlarz wydajnych opcji oszklenia, co zapewnia najwyższą wydajność.

Oświetl pokój za pomocą białego okna dachowego lub wybierz jeden z naszych wielookiennych systemów, by zwiększyć ilość światła wpadającego do pomieszczenia.

Nasze okna dachowe Polar PVC sprawdzają się w pomieszczeniach o dużej wilgotności, takich jak łazienki, i nie potrzebują żadnej dodatkowej konserwacji.

Wymiana okien na nowe i wydajne okna dachowe Keylite wymaga minimalnej pracy na dachu dzięki naszym renowacyjnym kołnierzom.

Po więcej informacji lub w celu uzyskania pomocy przy wybraniu odpowiedniego produktu prosimy skontaktować się z zespołem technicznym Keylite.

Zobacz **strony 25-39**.

Okna dachowe Keylite łączą nowoczesny design z najnowszą technologią i precyzją wykonania. **Żadne inne okno dachowe** nie ma innowacyjnych rozwiązań Keylite które zapewniają szybszy montaż, energooszczędność i łatwą konserwację, a wszystko to w standardzie.

Dlaczego Keylite?

Wielokrotnie nagradzane okna dachowe Keylite łączą wydajność i wygodę, stając się najlepszym rozwiązaniem dostarczającym więcej naturalnego światła i świeżego powietrza do mieszkania.

DODATKOWE KORZYŚCI!

- ✓ Rozprężny kołnierz termoizolacyjny
- ✓ Niższy montaż w standardzie
- ✓ Pakiet szybowy z "cieplą ramką"



Większa wydajność bez dodatkowych kosztów

Keylite oferuje te wszystkie korzyści jako standard, bez dodatkowych kosztów. Podczas gdy inne firmy oferują je jako akcesoria dodatkowe za które musisz dopłacić.



Większy wybór

Dzięki materiałom takim jak drewno czy PVC, asortyment Keylite oferuje większą swobodę wyboru okna, które zaspokoją wymagania Twojego projektu.

Istnieje możliwość wstawienia okna Keylite do każdego typu dachu, co w połączeniu z innowacjami takimi jak zasilanie panelami słonecznymi i sterowanie za pomocą smartfona pozwala na bardzo wiele możliwości.



Opatentowane innowacje

Innowacje Keylite gwarantują, że wydajność naszych produktów jest unikatowa.

Nasze patenty oznaczają, że inne okna dachowe nie posiadają naszych nadzwyczajnych cech. Każda z nich jest wdrażana z myślą o zwiększeniu wydajności, funkcjonalności, ułatwieniu montażu, oraz konserwacji naszych produktów.



Gwarancja 10 lat

Okna dachowe i kołnierze uszczelniające Keylite posiadają 10-cio letnią gwarancję.

Jesteśmy pewni, że nasze produkty nie będą sprawiały problemów z jakością przez ten okres i dłużej.

Wszystkie części elektryczne, rolety i akcesoria mają gwarancję na 3 lata.



Niezawodny serwis

Ekspersi techniczni Keylite są gotowi pomóc i sprostać wszelkim wymogom dotyczącym procesu projektowania jak i wsparcia technicznego w trakcie montażu.

O dostawę i zaopatrzenie dbają nasi liczni dystrybutorzy w całym kraju.



Certyfikaty

Firma Keylite zdobyła liczne certyfikaty od odpowiednich organizacji dla systemów zarządzania oraz oferowanych produktów.

Te certyfikaty gwarantują, że produkty Keylite sprostały wymaganiom każdego klienta.



Szukaj produktów z certyfikatem FSC®.



Szybszy łatwiejszy montaż

Kątowiki Flick-Fit

Nasze unikatowe kątowniki Flick-Fit montowane fabrycznie na ramę okna pozwalają na bezpośredni montaż okna z kartonu na dach. Jedynie co potrzeba, to wybrać głębokość montażu w zależności od rodzaju pokrycia dachowego.

- Bez luźnych kątowników
- Bez niedokręconych wkrętów
- Szybszy montaż



Sprężyna w zawiasie skrzydła

Ta unikalna cecha zawiasów pozwala za pomocą sprężyny w prosty i płynny sposób w pełni kontrolować pozycję „palca” w zawiasie w trakcie montażu skrzydła do futryny.

- Łatwy i płynny montaż
- Oszczędność czasu



Kaptur Click-Fit

Po prostu wepnij kaptur okna w gotowe zatrzaski.

Teraz montaż kaptura wymaga o połowę mniej wkrętów.

- Szybciej i łatwiej niż dotychczas
- O 50% mniej wkrętów



Niższa pozycja montażu okna w dachu

Obniżony montaż

Każde okno dachowe Keylite jest standardowo głębiej montowane w dachu.

Niższe osadzone okna w dachu w standardzie bez dodatkowych kosztów pozwala w znaczny sposób poprawić wygląd zamontowanych okien jak i całego dachu.

Poprawia to także izolację termiczną okien jak i całej konstrukcji.

Głębszy montaż jest osiągnięty za pomocą standardowych kołnierzy, więc co za tym idzie bez dodatkowych kosztów.

Nowy profil kaptura

Nowy, niski profil kaptura nie tylko poprawia wygląd samego okna, ale również harmonizuje profil okna z pokryciem dachu.

- Nowoczesny design
- Niski profil

Z pudełka na dach w **2 minuty**

Fabrycznie montowane do okna kątowniki Flick-Fit sprawiają, że jego montaż i zabezpieczenie w przygotowanym na dachu otworze przebiega łatwiej i szybciej.

Stworzone innowacje w produktach Keylite pomogą Ci na każdym etapie procesu instalacji okien i kołnierzy.



- 1. Odblokuj kątowniki** na dole okna, wybierając odpowiednią wysokość w zależności od rodzaju pokrycia dachowego.
- 2. Umieść okno** w przygotowanym otworze na dachu. Kątowniki powinny znajdować się na spodzie listwy. Wystające „zębki” w dolnych kątownikach zapewniają wymaganą minimalną odległość okna odłaty.
- 3. Przelóż okno** przez przygotowany otwór a następnie ustaw górne kątowniki wybierając odpowiednią do pokrycia wysokość montażu. Zabezpiecz okno wkrętami znajdującymi się w zestawie montażowym.



Cieplejsza

rama to większa oszczędność energii

Okno dachowe Keylite ze standardowym obniżonym montażem i kołnierzem termoizolacyjnym.

1.1 $W/m^2.K$ Wartości U w dachu na oknie (z 20 mm marginesem).

*pakiet szybowy ATG

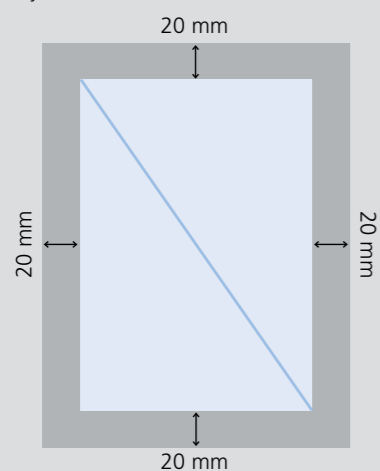

Unikalny rozprężny kołnierz od Keylite izoluje ramę okna w otworze dachowym, by nie dopuścić do utraty ciepła, jak również chroni przed skraplaniem wody.

Badania wykazały, że dla wielu budynków kołnierze termoizolacyjne są konieczne, by zapobiec skraplaniu się wody oraz powstawaniu pleśni.

- Kołnierze termoizolacyjne są wbudowane w każde okno w wersji Prestige, bez dodatkowych kosztów,
- Przekracza standardowe wartości przenikania ciepła według przepisów budowlanych.

Izolacja przeciw utracie ciepła i skraplaniu wody

Zintegrowany kołnierz termoizolacyjny

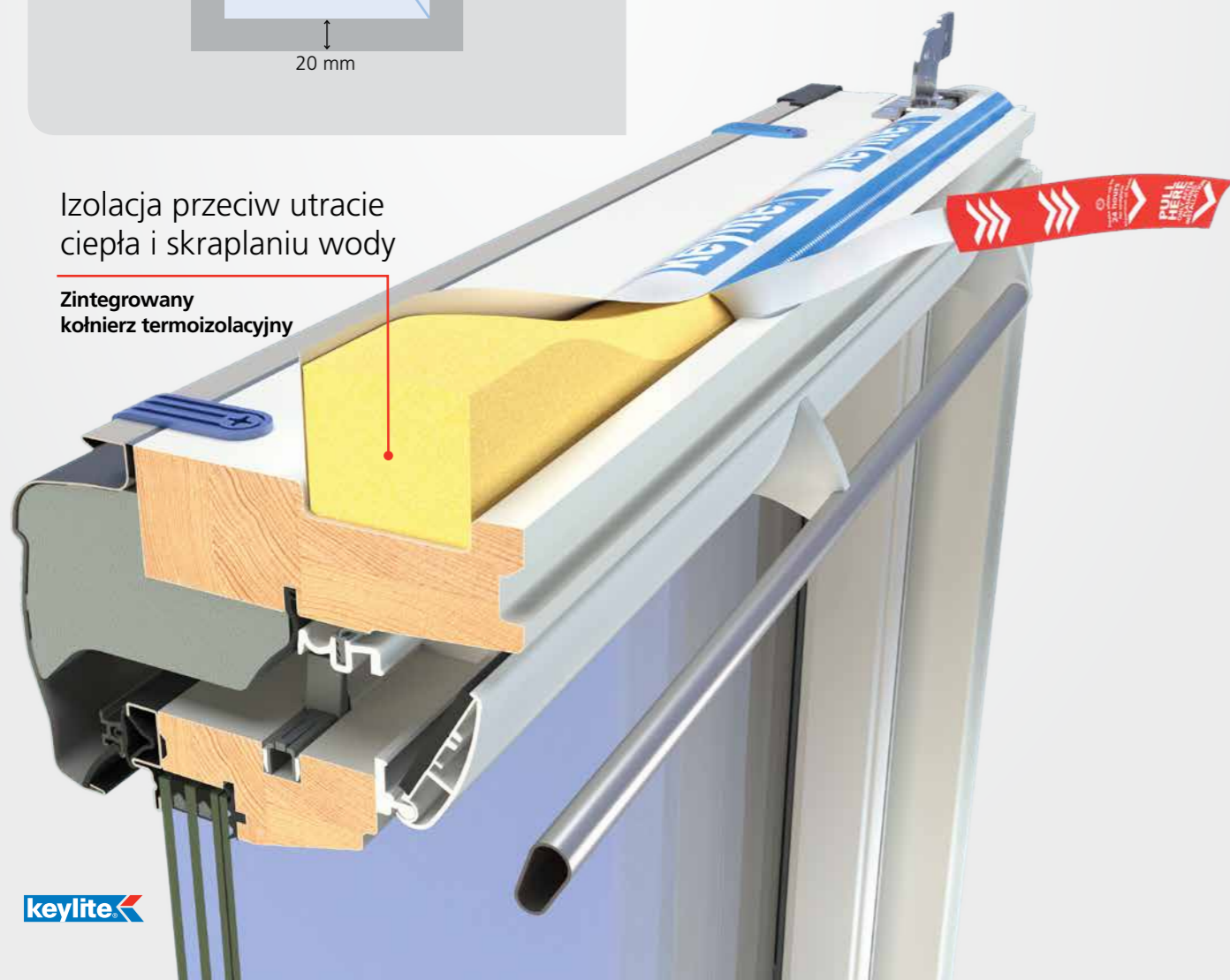

Opcje wykończenia

Wybierz wykończenie swojego okna



Białe okno Keylite Polar PVC

Więcej światła słonecznego i jasno biała powierzchnia uzupełnia wystrój nowoczesnych mieszkań.

- Odporne na wilgoć PVC jest idealne do każdego pomieszczenia, w tym kuchni i łazienek
- Brak potrzeby konserwacji powierzchni



Sosna malowana na biało

Nowoczesny styl, który wygląda dobrze w każdym pokoju. Powłoka z poliuretanu jest łatwa do czyszczenia, odporna na wilgoć oraz idealna do kuchni i łazienek.

- Wytrzymała powłoka
- Idealne do uzupełnienia wnętrza

Uwaga: Dostępny jest pełny asortyment kolorów RAL oferowanych do wewnętrznego wykończenia dla okien drewnianych Keylite. Po więcej informacji prosimy o kontaktowanie się z zespołem technicznym Keylite.



Sosna lakierowana

Nasze standardowe wykończenia w kolorze naturalnej sosny podkreśla piękno drewna. Drewno sosnowe jest popularnym wyborem do wielu wnętrz.

- Drewno z satynowym wielowarstwowym lakierem
- Praktyczne i wytrzymałe

Kluczowe cechy

każdego okna dachowego Futuretherm+™ oraz Polar®

Wszystkie poniższe cechy oraz unikalne innowacje są w standardzie, więc nie ponosisz za nie dodatkowych kosztów.

Rozprężny kołnierz termoizolacyjny



Po prostu zerwij taśmę zabezpieczającą nasz unikalny **Rozprężny Kołnierz Termoizolacyjny** i pozwól, aby wszystkie szczeliny pomiędzy ramą okna a dachem zostały szczelnie wypełnione. System Futuretherm skutecznie likwiduje problem mostków cieplnych powstających na łączeniu okna z dachem.

Klamka z funkcją wentylacji



Nowoczesna, ergonomiczna klamka spełnia dodatkowo funkcję nawiewnika. Umieszczona na górze skrzydła umożliwia wydajną wentylację pomieszczeń bez konieczności otwierania okna.

Zawias ramy



Okucie jest najważniejszą częścią okna dachowego i jedynym ruchomym elementem konstrukcyjnym. Keylite ograniczył możliwość awarii tego elementu maksymalnie upraszczając jego konstrukcję przy jednoczesnym zachowaniu pełnej funkcjonalności.



Zawias skrzydła



Sprężynowy zawias skrzydła to kolejna innowacja Keylite. Unikalna konstrukcja umożliwia bezproblemowe połączenie skrzydła z ramą. **Wystarczy jeden płynny ruch.**



Kątowniki montażowe Flick Fit

Preinstalowane kątowniki montażowe Flick Fit umożliwiają bezproblemowy i szybki montaż okien dachowych.

Z pudełka na dach w zaledwie **2 minuty!**



Ośłona nawiewnika

Nisko osadzona, wykonana z jednego kawałka blachy zabezpiecza szczelinę wentylacyjną przed dostaniem się wody deszczowej. Łatwy i szybki montaż umożliwiają preinstalowane zaczepy.



Niskie osadzenie

Specjalnie zaprojektowany kształt profili oraz obłachowań sprawia, że okno dachowe **Keylite** niemal idealnie wpisuje się w sylwetkę dachu. Niższe osadzenie ogranicza wypromieniowanie ciepła z pomieszczeń na zewnątrz, a co za tym idzie poprawia efektywność energetyczną okna.



Wentylacja niezależnie od pogody

Konstrukcja nawiewnika umożliwia wentylację pomieszczeń niezależnie od warunków panujących na zewnątrz.

Filtr wentylacyjny

Specjalny filtr uniemożliwia przedostawanie się owadów oraz zanieczyszczeń. Jego wyjęcie w celu wyczyszczenia lub wymiany jest dziecinne proste.



Wzmocnienia stalowe (Polar®)

Stalowe wzmocnienia o grubości 1,5 i 2 mm nadają profilom PCV odpowiednią sztywność oraz umożliwiają wykonanie okien nawet w największych rozmiarach



Pakiety szybowe z ciepłą ramką

Pakiety szybowe z wkładem argonowym lub kryptonowym oraz ciepłą ramką umożliwiają uzyskanie wyjątkowo korzystnych parametrów izolacyjności oraz zapobiegają zjawisku kondensacji pary wodnej na szybach.



Wielokomorowe profile PVC (Polar®)

Wykonane z najwyższej jakości wysokoudarowego PVC zapewniającego odpowiednią wytrzymałość i trwałość koloru.



Dolna klamka

Możliwość wyboru dolnej klamki bez dodatkowych kosztów.

Światło słoneczne

w każdym pomieszczeniu

O ile poziom natężenia światła słonecznego może się różnić na przestrzeni pór roku, o tyle pada ono zawsze z tego samego kierunku umożliwiając optymalne rozmieszczenie okien dachowych.

Dzięki nam będziesz mógł dostarczyć więcej naturalnego światła do swoich pomieszczeń, bez względu na typ dachu jaki posiadasz.

N



Strona Północna

Okna te odwrócone są od bezpośredniego światła słonecznego. Chwyć więcej światła dzięki większym oknom dachowym.

S



Strona Południowa

Jest to optymalne położenie umożliwiające wypełnienie twojego pokoju bezpośrednio wpadającym światłem słonecznym.

E



Strona Wschodnia

Słońce wschodząc na wschodzie zapewnia bezpośrednie nasłonecznienie rano.

W



Strona Zachodnia

Na koniec dnia zachodzące słońce dostarcza nam światła wieczornego.

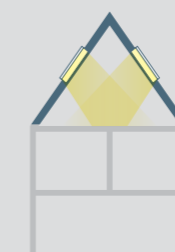
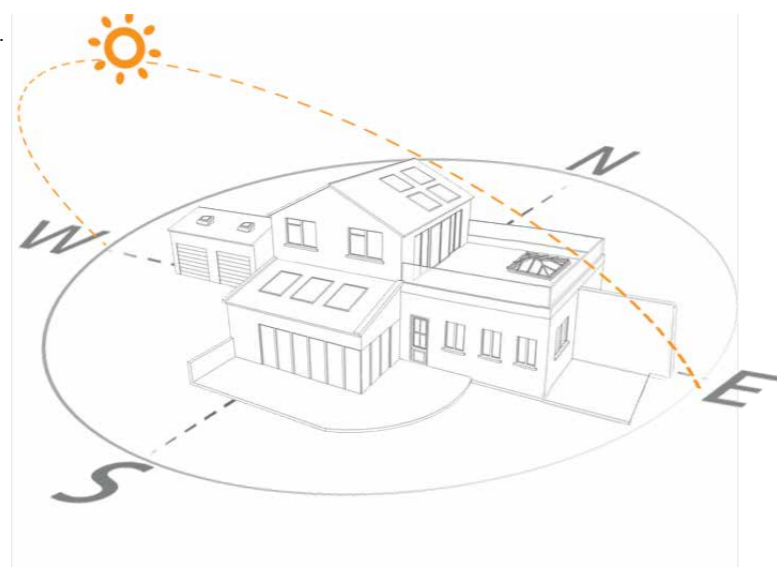

Dachy skośne

Okna dachowe Keylite zapewniają optymalny dopływ światła dziennego oraz wentylację na zaadaptowanych strychach oraz w pomieszczeniach o pochylonym dachu. Ilość światła wpadającego do pomieszczenia będzie zależna od twojego wyboru. W miarę możliwości i miejsca, okna systemowe - czyli kilka okien obok siebie, pozwalają na zwiększenie światła dziennego oraz poczucia przestrzeni w pomieszczeniu.

Polecane produkty:

Okna obrotowe	Str. 25,29	System Combi	Str. 42
Okna klapowo-wyłączowe	Str. 27,31	System Bi-Lite	Str. 43
System Dormer	Str. 41	System blokowy	Str. 42

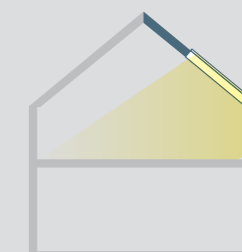

Zespoleńia pionowe

Okna kolankowe Vertical Bi-Lite zapewniają imponujący efekt szklanej ściany dzięki połączeniu pionowych okien z oknami dachowymi.

Polecane produkty:

Zespoleńia pionowe VBL	Str. 44
------------------------	---------

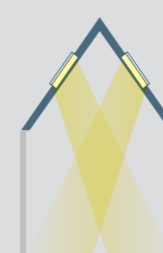

Bez stropu

Pomieszczenia pozbawione stropu można znacznie wzbogacić za pomocą okien dachowych. Odpowiednia ilość, rozmiar oraz rozmieszczenie okien dachowych pozwala na kontrolę ilości światła dostającego się do pomieszczenia.

Polecane produkty:

Okna obrotowe	Str. 25,29
Okna kalenicowe	Str. 45

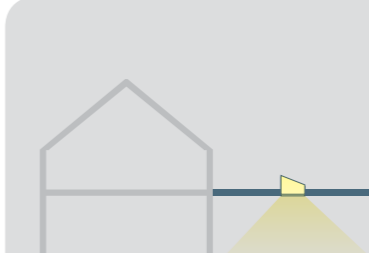

Dachy płaskie

Keylite posiada również wachlarz rozwiązań do dachów płaskich, zaprojektowanych specjalnie z myślą o tego typu konstrukcjach. W Twojej przybudówce już nigdy nie będzie ciemno.

Polecane produkty:

System na dach płaski	Str. 47
System Combi FRS	Str. 48
Świetlik dachowy	Str. 49

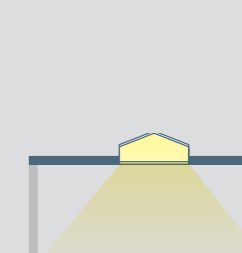

Styl atrium

Najbardziej stylowe rozwiązanie dla dachów płaskich. Dzięki jakości światła oraz unikatowej estetyce są idealne w kuchniach i częściach mieszkalnych.

Polecane produkty:

System Apex	Str. 46
-------------	---------



Dachy skośne

Jak zamawiać okna Keylite?

Nasz prosty selektor "krok po kroku" ułatwi Tobie wybór odpowiedniego produktu.

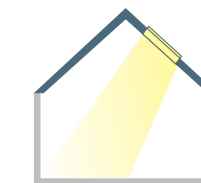

KROK 1

Typ i rozmiar okna



Okna obrotowe

CP, PCP, QCP, BW

Najpopularniejszy i uniwersalny wybór, odpowiedni do większości zastosowań.



Okna ewakuacyjno-wyłazowe

FE, TH, PFE, PTH

Wybierz, jeśli potrzebujesz drogi ewakuacyjnej lub preferujesz otwieranie okna pod kątem 45°.



Pionowe okna kolankowe

VBL

Zmaksymalizuj ilość światła i wentylacji w pomieszczeniu poprzez połączenie okien dachowych i pionowych.



Okna kalenicowe

RG

Okna osadzone w najwyższym punkcie skośnych dachów tworzą efektowne rozwiązanie.



Okna systemowe

Combi, BL, QL

Nasze kołnierze uszczelniające pozwalają łączyć okna dachowe obok siebie, jedno nad drugim bądź w systemie blokowym.



System Dormer

DRX

System Dormer to połączenie nowego designu z nowymi technologiami które zapewnia niepowtarzalne widoki, oraz nowe możliwości.

KROK 2

Pakiety szybowe



Argon Triple Glass - ATG

Współczynnik Ug - 0.8 W/(m²K).

- Pakiet trzyszybowy.
- Komory wypełnione argonem.

Krypton Triple Glass - KTG

Współczynnik Ug - 0.6 W/(m²K).

- Pakiet trzyszybowy.
- Komory wypełnione kryptonem.

Pełna specyfikacja pakietów szybowych na **stronie 22**.



KROK 3

Wykończenie okna



Keylite Polar PCV

Nasz biały profil PVC jest wyjątkowo odporny na wilgoć, dzięki czemu idealnie nadaje się jako bezobsługowe rozwiązanie do kuchni i łazienki. Gładką powierzchnię ramy można łatwo wyczyścić.

Wykończenie z naturalnej sosny

Nasze standardowe wykończenie z wieloma powłokami trwałego, przezroczystego, satynowego lakieru podkreśla naturalne piękno drewna. Sosnowe wykończenie jest praktycznym rozwiązaniem dla większości wnętrz.

Wykończenie w kolorze białym

Białe wykończenie świetnie komponuje się w nowoczesnym stylu w każdym pomieszczeniu. Łatwa w czyszczeniu poliuretanowa farba odporna na wilgoć sprawia, że to wykończenie jest idealne do kuchni i łazienek.

KROK 4

Metoda otwierania



Ręczne

Nasze standardowe okna wyposażone są w wydajne ręczne otwieranie oraz sterowanie wentylacją. Górny uchwyt w oknach obrotowych jest wygodny w użyciu, a jednocześnie dolny uchwyt w oknach FE umożliwia wykorzystanie pełnego 45° zakresu otwarcia.

Sterowane elektrycznie

Łatwe w użyciu sterowanie elektryczne jest idealne dla okien zamontowanych wysoko lub w niedostępnych miejscach.

Istnieje możliwość połączenia otwierania elektrycznego z elektryczną obsługą rolet. Takie rozwiązanie pozwala cieszyć się całkowitą kontrolą wentylacji i zaciemnienia. Może to być szczególnie przydatne w zastosowaniach sufitowych.

- Łatwa obsługa.
- Możliwości w zakresie wentylacji i zaciemnienia.
- Czujnik deszczu.
- Możliwość zasilania akumulatorowego z panelem fotowoltaicznym.

KROK 5

Akcesoria



Kołnierze uszczelniające i akcesoria

Okna Keylite wymagają stosowania oryginalnych kołnierzy uszczelniających oraz wszystkich potrzebnych do montażu akcesoriów. **Strona 52**.

- Zestaw kołnierzy uszczelniających.
- Kołnierz paroizolacyjny.
- Kołnierz paroprzepuszczalny.
- Zamek.
- Ogranicznik otwarcia.
- Dżwięk teleskopowy.

Rolety

Oryginalne rolety Keylite

Zaprojektowane zostały z myślą o idealnym dopasowaniu, a okres gwarancji wynosi trzy lata.

System rolet zapewnia także korzyści termiczne obniżając utratę ciepła nawet o 20%.

Zobacz **stronę 60**.



Dachy płaskie

Jak zamawiać okna Keylite?

Nasz prosty selektor "krok po kroku" ułatwi Tobie wybór odpowiedniego produktu.

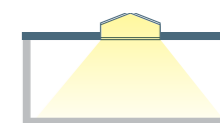

KROK 1

Typ i rozmiar systemów dachowych



System Apex

FRX, CFRX

Łączy okna obrotowe w eleganckie wykończenie w stylu atrium z doświetleniem z dwóch stron. Możliwość zastosowania okien dachowych otwieranych manualnie lub napędem elektrycznym z opcją elektrycznego sterowania żaluzją wewnątrzszybową lub roletami. Idealne do pomieszczeń każdego rodzaju i przeznaczenia.



System na płaski dach

FRS, CFRS

System FRS pozwala na montaż okna lub par okien w dachu płaskim jak i o pochyle mniejszym niż 15°. Jest odpowiednim rozwiązaniem na potrzeby doświetlenia korytarzy, klatek schodowych jak i każdego innego pomieszczenia.



Świetlik dachowy

SDK

Świetliki pozwalają na doświetlenie pomieszczeń w budynkach, w których nie ma możliwości zamontowania okien. Świetliki do dachów płaskich składają się z jednej, dwóch lub trzech warstw kształtowanych termicznie.



Wyłaz dachowy

WDK

Wyłaz dachowy otwierany manualnie został zaprojektowany by mieć dostęp z wewnątrz jak i zewnątrz, oraz może stanowić część drogi ewakuacyjnej.



Kłapa oddymiająca

KDK

Kopuły wentylacyjne na płaski dach to kopuły elektrycznie sterowane kłapy, zaprojektowane tak, aby umożliwić automatyczne oddymianie budynków w przypadku pożaru.

KROK 2

Pakiety szybowe



Argon Triple Glass - ATG

Współczynnik Ug - 0.8 W/(m²K).

Krypton Triple Glass - KTG

Współczynnik Ug - 0.6 W/(m²K).

Pełna specyfikacja pakietów szybowych na [stronie 22](#).



KROK 3

Wykończenie okna



Keylite Polar PVC

Nasz biały profil PVC jest wyjątkowo odporny na wilgoć, dzięki czemu idealnie nadaje się jako bezobsługowe rozwiązanie do kuchni i łazienki.

Wykończenie z naturalnej sosny

Nasze standardowe wykończenie z wieloma powłokami trwałego, przezroczystego, satynowego lakieru podkreśla naturalne piękno drewna.

Wykończenie w kolorze białym

Białe wykończenie świetnie komponuje się w nowoczesnym stylu w każdym pomieszczeniu.

KROK 4

Metoda otwierania



Ręczne

Nasze standardowe okna wyposażone są w wydajne ręczne otwieranie oraz sterowanie wentylacją.

Sterowane elektrycznie

Łatwe w użyciu sterowanie elektryczne jest idealne dla okien zamontowanych wysoko lub w niedostępnych miejscach.

- Łatwa obsługa.
- Możliwości w zakresie wentylacji i zaciemnienia.
- Czujnik deszczu.
- Możliwość zasilania automatycznego zamykania.
- Możliwość zasilania akumulatorowego z panelem fotowoltaicznym.

KROK 5

Akcesoria



Oryginalne rolety Keylite

Zaprojektowane zostały z myślą o idealnym dopasowaniu, a okres gwarancji wynosi trzy lata.

System rolet zapewnia także korzyści termiczne obniżając utratę ciepła nawet o 20%.

Zobacz [stronę 60](#).

Uwaga: Rolety dostępne są tylko dla systemu Apex oraz systemu na płaski dach FRS



Pakiety szybowe

Wysokiej wydajności pakiet szybowy to większa **oszczędność energii**.

Okna dachowe Keylite dostarczane są z szeroką gamą wariantów pakietów szybowych, w tym pakietów o różnych właściwościach cieplnych, przydymionych, matowych i z samoczyszczącym szkłem.

Argon Triple Glass - ATG

- Szyba zewnętrzna 4 mm, szkło hartowane.
- Komora: 10 mm, wypełniona argonem.
- Szyba środkowa 4 mm, szkło typu float.
- Komora: 8 mm, wypełniona argonem.
- Szyba wewnętrzna 4 mm, szkło typu float.
- Pakiet szybowy dwukomorowy zapewnia niższe wartości współczynnika U_w oraz lepszą izolację akustyczną.
- Ciepła ramka.

Rodzaj pakietu	U_w W/m ² K	U_g W/m ² K	R_w , r dB	g	T_v	T_{uv}
ATG (Potrójna szyba)	1,1	0,8	32	56	74	-



Krypton Triple Glass - KTG

- Szyba zewnętrzna: 4 mm, szkło hartowane.
- Komora: 10 mm, wypełniona kryptonem.
- Szyba środkowa: 4 mm, szkło typu float.
- Komora: 8 mm, wypełniona kryptonem.
- Szyba wewnętrzna: 4 mm szkło typu float.
- Pakiet szybowy dwukomorowy zapewnia niższe wartości współczynnika U_w , jak również lepszą izolację akustyczną.
- Ciepła ramka.

Rodzaj pakietu	U_w W/m ² K	U_g W/m ² K	R_w , r dB	g	T_v	T_{uv}
KTG (Potrójna szyba)	0,98	0,6	32	49,8	70,9	19,9



Rodzaje szyb

Dymione - BRT



Matowe - FR



Samoczyszczące - SC



i Zmiana prawa budowlanego od 2021 roku

Okna dachowe z pakietem szybowym **Thermal (T)**, **Hi-Therm (HT)**, **Integral (I)** mogą być nadal stosowane w budynkach dla których pozwolenia na budowę zostały wydane lub złożone do dnia 30.12.2020r., oraz w pomieszczeniach w których temperatura jest niższa niż 16°C - niezależnie od pozwolenia na budowę.

Thermal - T

- Szyba zewnętrzna: 4 mm, szkło hartowane.
- Komora: 20 mm, wypełniona argonem.
- Szyba wewnętrzna: 4 mm, szkło typu float.
- Rozmiary niestandardowe.
- Ciepła ramka.

Rodzaj pakietu	U_w W/m ² K	U_g W/m ² K	R_w , r dB	g	T_v	T_{uv}
T (Thermal)	1,3	1,1	32	59,8	80,1	35,0



Hi-Therm - HT

- Szyba zewnętrzna: 4 mm, szkło hartowane.
- Komora: 18 mm, wypełniona argonem.
- Szyba wewnętrzna: 6 mm, szkło laminowane.
- Idealne rozwiązanie z bezpiecznego szkła dla okien poniżej 800 mm od poziomu wykończonej posadzki lub znajdujących się powyżej wysokości głowy.
- Poprawia bezpieczeństwo oraz zmniejsza poziom hałasu i szkodliwego wpływu promieni UV.
- Ciepła ramka.

Rodzaj pakietu	U_w W/m ² K	U_g W/m ² K	R_w , r dB	g	T_v	T_{uv}
HT (Hi-Therm)	1,3	1,1	36	59,5	79,5	3,7

- ✓ Wzmocniony Pakiet
- ✓ Lepsza izolacja akustyczna



Integral - I

- Zintegrowana roleta zamknięta w pakiecie szybowym, zapewniająca ochronę przed wilgocią i kurzem.
- Szyby: 4 mm, szkło hartowane.
- Komora: 20 mm, wypełniona argonem.
- Możliwość manualnego i elektrycznego sterowania.
- Idealne do kuchni lub łazienek.
- Ciepła ramka.

Rodzaj pakietu	U_w W/m ² K	U_g W/m ² K	R_w , r dB	g	T_v	T_{uv}
I (Zaluzja międzyszybowa)	1,3	1,1	32	59,8	80,1	35,0

- ✓ Nie wymaga czyszczenia
- ✓ Innowacyjne rozwiązanie



Więcej informacji na **stronie 43**.

Istnieje możliwość zastosowania szyb P2 i P4 - Szczegółowe informacje w zespole ds. technicznych Keylite.

Uwaga: Pakiety szybowe dwukomorowe (KTG i ATG) oraz Hi-Therm nie są dostępne z roletami międzyszybowymi. W przypadku instalacji rolet międzyszybowych powłoka niskoemisyjna znajduje się na wewnętrznej powierzchni zewnętrznej tafli. Nie ma to wpływu na wartość współczynnika U_g . Wartość współczynnika U_g mierzona jest w środkowym punkcie tafli szkła.



Polar® PVC PCP

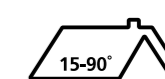

Okno dachowe otwierane obrotowo, profil PVC, montaż na każdym dachu z kątem nachylenia 15°-90°.

Górna klamka stanowiąca również klapę wentylacyjną pozwala na wydajną wentylację pomieszczenia nawet w sytuacji gdy okno jest zamknięte.

Najważniejsze cechy

- Łatwe utrzymanie czystości**
 Skrzydło okna można obrócić o 180° i zablokować co pozwala na swobodne umycie również zewnętrznej szyby z pomieszczenia.
- Energooszczędność**
 Tylko okna dachowe Keylite posiadają rozprężny kołnierz termoizolacyjny, pakiet szybowy z ciepłą ramką oraz obniżony montaż w standardzie. Sprawia to, że okna dachowe Keylite charakteryzują się doskonałymi właściwościami termoizolacyjnymi.
- Długowieczność**
 Dzięki zastosowaniu odpornych na starzenie profili PVC oraz bezobsługowych zawiasów okna dachowe Keylite Polar nie wymagają żadnych zabiegów konserwacyjnych przez długie lata.
- Efektywna wentylacja**
 Zastosowanie wydajnego nawiewnika pozwala na wydajną wentylację nawet w przypadku, gdy okno jest zamknięte.
- Sterowanie elektryczne**
 Istnieje możliwość zakupu dodatkowego zestawu umożliwiającego otwieranie okna dachowego za pomocą pilota. Patrz strona 57.
- Dolna klamka**
 Możliwość wyboru dolnej klamki bez dodatkowych kosztów.



- Wentylacja przy zamkniętym oknie**
- Idealnie białe przez długie lata**
- Najbardziej innowacyjne okno dachowe Keylite**

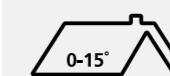

Możliwość montażu na dachu 0°-15° przy użyciu systemu do płaskich dachów Keylite. Zobacz na stronie 47.

Symbol rozmiaru	01	01C	02	03	04	05	06	07F	07	08	09	10
Zewnętrzne wymiary okna (mm)	550x780	550x1180	550x980	660x1180	780x980	780x1180	780x1400	940x1400	940x1600	1140x1180	1340x980	1340x1400
Okno PVC Keylite Polar PCP (klamka górna lub dolna)												
Pakiet szybowy KTG Krypton - $U_w = 0,98 \text{ W/m}^2\text{K}$	PCP01KTG	PCP01KTG	PCP02KTG	PCP03KTG	PCP04KTG	PCP05KTG	PCP06KTG	PCP07FKTG	-	PCP08KTG	PCP09KTG	PCP10KTG
Pakiet szybowy ATG Argon - $U_w = 1,1 \text{ W/m}^2\text{K}$	PCP01ATG	PCP01CATG	PCP02ATG	PCP03ATG	PCP04ATG	PCP05ATG	PCP06ATG	PCP07FATG	-	PCP08ATG	PCP09ATG	PCP10ATG

Pełna oferta pakietów szybowych na stronie 22.

Polar® PVC PFE

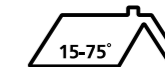

Okno dachowe otwierane uchylnie, profil PVC, montaż na każdym dachu z kątem nachylenia 15°-75°.

Klapowe okno dachowe Polar PVC otwiera się do 45°, dzięki czemu spełnia normy w zakresie dróg ewakuacyjnych.

Najważniejsze cechy

- Droga ewakuacji**
 W razie nagłego wypadku, okno otwiera się w kierunku wolnej przestrzeni i może służyć jako bezpieczna droga ewakuacji. Klamka znajduje się w dolnej części okna i jest łatwo dostępna. *Istnieje możliwość zamówienia okna Polar PFE z kątem otwarcia 68°, więcej szczegółów po kontakcie z działem sprzedaży.*
- Łatwe w użyciu**
 Funkcja zatrzymywania w pozycji otwarcia umożliwia użytkownikowi przesunięcie skrzydła do dowolnego położenia między 0° a 45°. Okno pozostaje otwarte w tej pozycji, co daje użytkownikowi pełną swobodę.
- Łatwe utrzymanie czystości**
 Skrzydło okna można obrócić o 180° i zablokować co pozwala na swobodne umycie również zewnętrznej szyby z pomieszczenia.
- Energooszczędność**
 Tylko okna dachowe Keylite posiadają rozprężny kołnierz termoizolacyjny, pakiet szybowy z ciepłą ramką oraz obniżony montaż w standardzie.
- Długowieczność**
 Dzięki zastosowaniu odpornych na starzenie profili PVC oraz bezobsługowych zawiasów okna dachowe Keylite Polar nie wymagają żadnych zabiegów konserwacyjnych przez długie lata.
- Efektywna wentylacja**
 Zastosowanie wydajnego nawiewnika pozwala na wydajną wentylację nawet w przypadku, gdy okno jest zamknięte.



- Dolna oraz górna klamka z wentylacją**
- Idealnie białe przez długie lata**

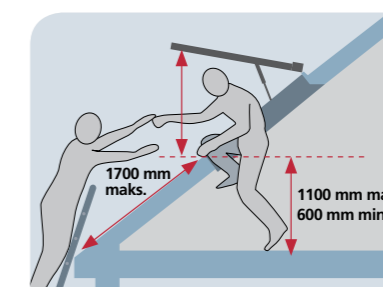

Zastosowanie jako droga ewakuacyjna

Okno powinno mieć swobodnie otwierany obszar, który ma co najmniej 0,33 m² i co najmniej 450 mm wysokości oraz 450 mm szerokości.



Symbol rozmiaru	01	01C	02	03	04	05	06	07F	07	08	09	10
Zewnętrzne wymiary okna (mm)	550x780	550x1180	550x980	660x1180	780x980	780x1180	780x1400	940x1400	940x1600	1140x1180	1340x980	1340x1400

Okno PVC Keylite Polar PTH/PFE (klamka górna lub dolna)												
Pakiet szybowy KTG Krypton - U _w = 0,98 W/m ² K	-	PFE01CKTG	PTH02KTG	PFE03KTG	PFE04KTG	PFE05KTG	PFE06KTG	PFE07FKTG	-	PFE08KTG	PFE09KTG	-
Pakiet szybowy ATG Argon - U _w = 1,1 W/m ² K	-	PFE01CATG	PTH02ATG	PFE03ATG	PFE04ATG	PFE05ATG	PFE0AKTG	PFE07FATG	-	PFE08ATG	PFE09ATG	-

Pełna oferta pakietów szybowych na stronie 22.





FuturethermTM CP

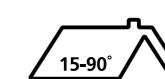

Okno dachowe otwierane obrotowo, profil drewniany, montaż na każdym dachu z kątem nachylenia 15°-90°.

FuturethermTM CP stanowi doskonałe połączenie wszystkich innowacyjnych rozwiązań, jakie zostały opracowane i wdrożone w firmie Keylite.

Najważniejsze cechy

- Jakość wykonania**
 Wykonane z najwyższej jakości impregnowanej klejki sosnowej pokrytej dwoma warstwami lakieru.
- Szczelna instalacja na lata**
 Oblachowanie oraz kołnierze uszczelniające wykonane z wysokiej jakości blachy aluminiowej pokrytej lakierem poliesterowym, dostępne w dwóch kolorach w standardzie: **szarym** i **czarnym**.
- Energooszczędność**
 Zintegrowany kołnierz termoizolacyjny w standardzie.
- Innowacje w standardzie**
 Zamontowane fabrycznie kątowniki montażowe Flick Fit umożliwiające błyskawiczny montaż i niskie osadzenie okna w dachu.
- Wybór otwierania**
 Możliwość wyboru pomiędzy górnym i dolnym otwieraniem - bez dodatkowej opłaty.
- Prostszy montaż**
 Górny element oblachowania montowany na zatraski.
- Efektywna wentylacja**
 Nawiewnik o wydajności 56 m³/h w standardzie*.



✓ **Idealny wybór dla większości pomieszczeń**

✓ **Wentylacja przy zamkniętym oknie**

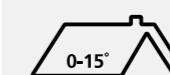

Możliwość montażu na dachu 0°-15° przy użyciu systemu do płaskich dachów Keylite. Zobacz na stronie 47.

Symbol rozmiaru	01	01C	02	03	04	05	06	07F	07	08	09	10
Zewnętrzne wymiary okna (mm)	550x780	550x1180	550x980	660x1180	780x980	780x1180	780x1400	940x1400	940x1600	1140x1180	1340x980	1340x1400
Okno Keylite TCP FT+ (klamka górna lub dolna) wykończenie sosnowe												
Pakiet szybowy KTG Krypton - U _w = 0,98 W/m ² K	TCP01KTG	TCP01CKTG	TCP02KTG	TCP03KTG	TCP04KTG	TCP05KTG	TCP06KTG	TCP07FKTG	TCP07KTG	TCP08KTG	TCP09KTG	TCP10KTG
Pakiet szybowy ATG Argon - U _w = 1,1 W/m ² K	TCP01ATG	TCP01CATG	TCP02ATG	TCP03ATG	TCP04ATG	TCP05ATG	TCP06ATG	TCP07FATG	TCP07ATG	TCP08ATG	TCP09ATG	TCP10ATG
Okno Keylite WCP FT+ (klamka górna lub dolna) wykończenie białe												
Pakiet szybowy KTG Krypton - U _w = 0,98 W/m ² K	WCP01KTG	WCP01CKTG	WCP02KTG	WCP03KTG	WCP04KTG	WCP05KTG	WCP06KTG	WCP07FKTG	WCP07KTG	WCP08KTG	WCP09KTG	WCP10KTG
Pakiet szybowy ATG Argon - U _w = 1,1 W/m ² K	WCP01ATG	WCP01CATG	WCP02ATG	WCP03ATG	WCP04ATG	WCP05ATG	WCP06ATG	WCP07FATG	WCP07ATG	WCP08ATG	WCP09ATG	WCP10ATG

*dotyczy nawiewnika w oknie o szerokości 780 mm przy różnicy ciśnień 10 Pa. Pełna oferta pakietów szybowych na stronie 22.

FuturethermTM FE

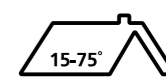

Okno dachowe otwierane uchylnie, profil drewniany, montaż na każdym dachu z kątem nachylenia 15°-75°.

Klapowe okno dachowe Keylite otwiera się do 45°, dzięki czemu spełnia normy w zakresie dróg ewakuacyjnych.

Okno to jest idealne do niskosklepionych dachów, gdyż otwiera się na zewnątrz, dzięki czemu zwiększa się ilość światła dziennego dostającego się do pomieszczenia, a jednocześnie skrzydło nie zajmuje cennej przestrzeni wewnętrznej.



Najważniejsze cechy

- Droga ewakuacji**
 Jako droga ewakuacji, okno otwiera się w stronę wolnej przestrzeni w celu zapewnienia bezpiecznego wyjścia w razie nagłego wypadku. Klamka znajduje się w dolnej części okna i jest łatwo dostępna.
- Łatwe w użyciu**
 Funkcja zatrzymywania w pozycji otwarcia umożliwia użytkownikowi przesunięcie okna do dowolnego położenia między 0° a 45°. Okno pozostaje otwarte w tej pozycji, co daje użytkownikowi pełną swobodę.
- Skuteczna wentylacja**
 Skuteczną wentylację zapewnia wydajny nawiewnik znajdujący się w górnej części okna. Reguluje przepływ powietrza nawet gdy okno jest zamknięte.
- Wydajność cieplna**
 Tylko okna Keylite FE posiadają w standardzie zintegrowany kołnierz termoizolacyjny, pakiet trzyszybowy z ciepłą ramką oraz obniżony montaż. Dzięki temu oferują jeszcze większą wydajność cieplną.
- Łatwe w utrzymaniu czystości**
 Możliwość obrócenia skrzydła o 180° umożliwia swobodne umycie zewnętrznej szyby.

- Dolna oraz górna klamka z wentylacją**
- Idealne zastosowanie jako droga ewakuacyjna**
- Siłowniki zapewniają łatwe otwieranie**

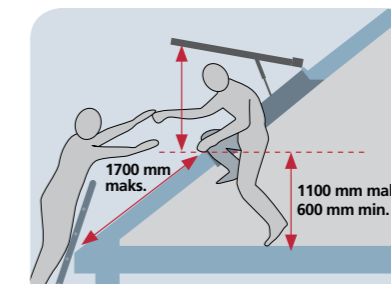

Zastosowanie jako droga ewakuacyjna
 Okno powinno mieć swobodnie otwartą powierzchnię, która ma co najmniej 0,33 m² i przynajmniej 450 mm wys. oraz 450 mm szer.

Symbol rozmiaru	01	01C	02	03	04	05	06	07F	07	08	09	10
Zewnętrzne wymiary okna (mm)	550x780	550x1180	550x980	660x1180	780x980	780x1180	780x1400	940x1400	940x1600	1140x1180	1340x980	1340x1400

	Okno klapowo-obrotowe Keylite TH/FE FT+ (klamka górna lub dolna)											
TTH/TFE ATG Wyk. Sosnowe - U _w = 1,1 W/m ² K	-	TFE01CATG	TTH02ATG	TFE03ATG	TFE04ATG	TFE05ATG	TFE06ATG	TFE07FATG	TFE07ATG	TFE08ATG	TFE09ATG	-
TTH/WFE ATG Wyk. Białe - U _w = 1,1 W/m ² K	-	WFE01CATG	WTH02ATG	WFE03ATG	WFE04ATG	WFE05ATG	WFE06ATG	WFE07FATG	WFE07ATG	WFE08ATG	WFE09ATG	-

Pełna oferta pakietów szybowych na stronie 22.

Futuretherm™ QCP

SECURITY+

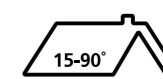

Okno dachowe otwierane obrotowo, profil drewniany, montaż na każdym dachu z kątem nachylenia 15°-90°.

Okna Keylite QCP oferują wyższy poziom bezpieczeństwa i ochrony dla okien otwieranych obrotowo.

Dolna klamka została wbudowana w konstrukcję tego okna, aby zapewnić dodatkowy mechanizm blokujący. Ponadto wszystkie obramowania oszklenia są wyposażone w nieodwracalne śruby, aby uniemożliwić łatwy dostęp przez szybę.

Okno Keylite QCP było testowane według wymogu PAS 24:2012 i uzyskało pozytywną ocenę wszystkich jego aspektów.

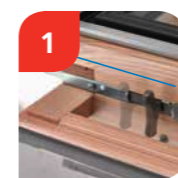

Najważniejsze cechy

- Standardowy plastikowy rygiel blokujący znajdujący się w górnej części skrzydła został zastąpiony wersją z litego metalu. W przypadku okien, w których zamontowano tylko 1 rygiel blokujący, będą one wyposażone w 2 wersje metalowe.
- Standardowy plastikowy naparstek rygla zamieniony jest na metalową wersję po obu stronach. Również rygle blokujące są wyposażone w metalową osłonę.
- Dodatkowe rygle blokujące ERA 806 są przymocowane do dolnej części skrzydła w każdym rogu. Są one dostarczane z kluczem do odblokowywania. Klucze zostaną przywiązane, aby zapobiec ich zgubieniu lub zatrząsnięciu w zamku podczas instalacji okna.
- Śruby standardowo zastosowane w zawiasie ramy zastąpione są śrubami które są zabezpieczone nakrętkami czopowymi od zewnątrz ramy okna.
- Wszystkie obramowania pakietu szybowego są wyposażone w bezpieczne śruby, co oznacza, że wszelkie próby ich odkręcenia będą nieskuteczne.
- Wszystkie okna standardowo wyposażone w dwie dolne klamki, oprócz okien o szerokości 550 mm, które mają jedną klamkę zamontowaną na środku.



Symbol rozmiaru	01	01C	02	03	04	05	06	07F	07	08	09	10
Zewnętrzne wymiary okna (mm)	550x780	550x1180	550x980	660x1180	780x980	780x1180	780x1400	940x1400	940x1600	1140x1180	1340x980	1340x1400

Okno obrotowe Keylite QCP FT+ (klamka górna i dolna)												
TQCP ATG Wyk. Sosnowe - U _w = 1,1 W/m ² K	TQCP01ATG	TQCP01CATG	TQCP02ATG	TQCP03ATG	TQCP04ATG	TQCP05ATG	TQCP06ATG	TQCP07ATG	TQCP07FATG	TQCP08ATG	TQCP09ATG	TQCP10ATG
WQCP ATG Wyk. Białe - U _w = 1,1 W/m ² K	WQCP01ATG	WQCP01CATG	WQCP02ATG	WQCP03ATG	WQCP04ATG	WQCP05ATG	WQCP06ATG	WQCP07ATG	WQCP07FATG	WQCP08ATG	WQCP09ATG	WQCP10ATG

✓ **Wydajny nawiewnik**
Montowany na życzenie klienta

✓ **Profile aluminiowe powlekane lakierem poliuretanowym**

✓ **Wysokiej jakości klejonka sosnowa**
impregnowana i lakierowana

✓ **Energooszczędne pakiety szybowe**

✓ **Zawiasy bezobsługowe**

✓ **Sprężynowy zawias skrzydła okiennego**

Keylite Basic *BW*

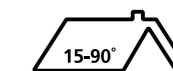

10
Lat
Gwarancji

Okno dachowe otwierane obrotowo, profil drewniany, montaż na każdym dachu z kątem nachylenia 15°-90°.

Keylite BW stanowią odpowiedź na rosnące zapotrzebowanie rynku na okna w dobrej jakości za umiarkowaną cenę.

Dzięki naszemu wieloletniemu doświadczeniu w konstruowaniu stolarki połaciowej uzyskaliśmy doskonały efekt w postaci Keylite BW – taniego okna o dużych możliwościach.



Najważniejsze cechy

- Wykonane z wysokiej jakości klejonki sosnowej poddanej procesom impregnacji i lakierowania.
- Oblachowanie oraz kołnierze uszczelniające wykonane z wysokiej jakości blachy aluminiowej pokrytej lakierem poliuretanowym, dostępne w dwóch kolorach w standardzie: **szarym** i **czarnym**.
- Wyposażone w ergonomiczną klamkę z funkcją mikrowentylacji umieszczoną na dole skrzydła.
- Na życzenie klienta możliwy montaż nawiewnika manualnego poprawiającego możliwości wentylacyjne okna.
- Stalowe kątowniki montażowe w standardzie.
- Możliwość zastosowania pełnej gamy oryginalnych rolet do okien dachowych Keylite.

Symbol rozmiaru	01	01C	02	03	04	05	06	07F	07	08	09	10
Zewnętrzne wymiary okna (mm)	550x780	550x1180	550x980	660x1180	780x980	780x1180	780x1400	940x1400	940x1600	1140x1180	1340x980	1340x1400

Okna obrotowe Keylite BW (klamka dolna) wykończenie sosnowe												
Pakiet szybowy ATG Argon - $U_w = 1,1 \text{ W/m}^2\text{K}$	BW01ATG	BW01CATG	BW02ATG	BW03ATG	BW04ATG	BW05ATG	BW06ATG	BW07FATG	BW07ATG	BW08ATG	BW09ATG	BW10ATG
Pakiet szybowy KTG Krypton - $U_w = 0,98 \text{ W/m}^2\text{K}$	BW01KTG	BW01CKTG	BW02KTG	BW03KTG	BW04KTG	BW05KTG	BW06KTG	BW07FKTG	BW07KTG	BW08KTG	BW09KTG	BW10KTG

Okna obrotowe Keylite WF BW (klamka dolna) wykończenie białe												
Pakiet szybowy ATG Argon - $U_w = 1,1 \text{ W/m}^2\text{K}$	WFBW01ATG	WFBW01CATG	WFBW02ATG	WFBW03ATG	WFBW04ATG	WFBW05ATG	WFBW06ATG	WFBW07FATG	WFBW07ATG	WFBW08ATG	WFBW09ATG	WFBW10ATG
Pakiet szybowy KTG Krypton - $U_w = 0,98 \text{ W/m}^2\text{K}$	WFBW01KTG	WFBW01CKTG	WFBW02KTG	WFBW03KTG	WFBW04KTG	WFBW05KTG	WFBW06KTG	WFBW07FKTG	WFBW07KTG	WFBW08KTG	WFBW09KTG	WFBW10KTG

Pełna oferta pakietów szybowych na stronie 22.

Okna malowane na biało



Okna dachowe o profilu drewnianym, montaż na każdym dachu z kątem nachylenia 15°-90°.

Wybierz kolor biały, by Twoje wnętrza wyglądały świeżo i nowocześnie.

Farba akrylowo-poliuretanowa jest odporna na wilgoć, dzięki czemu daje się łatwo czyścić, dlatego wykończenie okien w kolorze białym idealnie nadaje się do kuchni, łazienek i innych wilgotnych pomieszczeń.

Najważniejsze cechy

- Idealne do łazienki i kuchni.
- Dopełniają współczesne wnętrza.
- Niskie koszty utrzymania.
- Dostępne w oknach dachowych Keylite Futuretherm+™ oraz Keylite BW.



Okna dachowe malowane na biało są dostępne w każdym rozmiarze, do kodu produktu wystarczy dodać przedrostek **W** (okna Futuretherm+) lub **WF** (BW).



Okna z żaluzją międzyszybową

Okno dachowe z roletą zamkniętą w środku, dla ochrony przed wilgocią, kurzem i uszkodzeniami.

Najważniejsze cechy

- Zamontowana fabrycznie żaluzja zamknięta wewnątrz energooszczędnego pakietu szybowego.
- Nie wymaga czyszczenia – idealna do sterylnego lub higienicznego otoczenia, np. dla szpitali czy gabinetów lekarskich.
- Zapewnia lepsze zaciemnienie.
- Hartowana zewnętrzna i wewnętrzna szyba 4 mm.
- Sterowanie manualne zalecane dla okien będących w naszym zasięgu.
- Istnieje możliwość sterowania elektrycznego - idealnego dla miejsc trudno dostępnych.
- Dostępne w oknach Futuretherm+™, w wykończeniu białym i sosnowym oraz oknach Polar PVC.



- ✓ Nie wymaga czyszczenia
- ✓ Lepsza kontrola nad światłem



Okna dachowe z pakietem szybowym **Integral (I)** mogą być nadal stosowane w budynkach dla których pozwolenia na budowę zostały wydane lub złożone do dnia 30.12.2020r., oraz w pomieszczeniach w których temperatura jest niższa niż 16°C - niezależnie od pozwolenia na budowę.



Symbol rozmiaru	01	01C	02	03	04	05	06	07F	07	08	09	10
Zewnętrzne wymiary okna (mm)	550x780	550x1180	550x980	660x1180	780x980	780x1180	780x1400	940x1400	940x1600	1140x1180	1340x980	1340x1400
Okna Keylite z żaluzją międzyszybową sterowaną manualnie												
PCP I Okno Polar PVC	PCP01I	PCP01CI	PCP02I	PCP03I	PCP04I	PCP05I	PCP06I	PCP07FI	PCP07I	PCP08I	PCP09I	PCP10I
WCP I Okno FT+ wyk. Białe	WCP01I	WCP01CI	WCP02I	WCP03I	WCP04I	WCP05I	WCP06I	WCP07FI	WCP07I	WCP08I	WCP09I	WCP10I
TCP I Okno FT+ wyk. Sosnowe	TCP01I	TCP01CI	TCP02I	TCP03I	TCP04I	TCP05I	TCP06I	TCP07FI	TCP07I	TCP08I	TCP09I	TCP10I
Okna Keylite z żaluzją międzyszybową sterowaną elektrycznie*												
PCP EI Okno Polar PVC	PCP01EI	PCP01CEI	PCP02EI	PCP03EI	PCP04EI	PCP05EI	PCP06EI	PCP07FEI	PCP07EI	PCP08EI	PCP09EI	PCP10EI
WCP EI Okno FT+ wyk. Białe	WCP01EI	WCP01CEI	WCP02EI	WCP03EI	WCP04EI	WCP05EI	WCP06EI	WCP07FEI	WCP07EI	WCP08EI	WCP09EI	WCP10EI
TCP EI Okno FT+ wyk. Sosnowe	TCP01EI	TCP01CEI	TCP02EI	TCP03EI	TCP04EI	TCP05EI	TCP06EI	TCP07FEI	TCP07EI	TCP08EI	TCP09EI	TCP10EI

*Sterowanie elektryczne może odbywać się za pomocą pilota **EIR** albo przełącznika ściennego **EIS**.



Światło dzienne w nowym wymiarze

Nowy system **Keylite Dormer** to spektakularna alternatywa dla tradycyjnych lukarn dachowych.

Zapewnia wiele takich samych zalet pod względem przestrzeni i miejsca nad głową co tradycyjne lukarny, jednocześnie dodając efekt wizualny i przepuszczając ponad trzykrotnie więcej światła dziennego.

System Keylite Dormer daje wyjątkowe możliwości dzięki wygodnemu uchwyty górnemu w naszych oknach obrotowych, umożliwiając łatwe otwieranie w celu stworzenia dobrze wentylowanej i jasnej przestrzeni.

Dostępny w konfiguracji z 4 lub 6 oknami dachowymi, Keylite Dormer może być jeszcze bardziej praktyczny dzięki opcji zasilania elektrycznego lub słonecznego, co zapewni Tobie maksymalną kontrolę.

Wewnętrzne listwy wykończeniowe sprawiają że okna stają się jeszcze bardziej wizualnie atrakcyjne, podczas gdy na zewnątrz kołnierze aluminiowe są dopasowane do różnych pokryć dachowych i pozostają bezobsługowe dla Twojej wygody.

System Dormer *DRX*

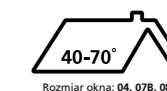
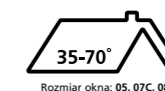

Dostępne w wersji okien dachowych **Prestige**

Nowy system Keylite Dormer jest doskonałą alternatywą dla tradycyjnych lukarn dachowych. Daje więcej światła i przestrzeni wewnątrz pomieszczenia.

Cechy

- W pełni ocieplona drewniana rama Dormer.
- Wysokiej jakości aluminiowe kołnierze zapewniają ochronę przed różnymi warunkami atmosferycznymi.
- Kolor wewnętrznych listew dekoracyjnych dopasowany do wykończenia okien.
- Dostępne konfiguracje z 4 lub 6 oknami dachowymi Keylite.
- Możliwość sterowania elektrycznego.

W jaki sposób zamówić system Keylite Dormer?

KROK 1

Zdecyduj, czy wymagany system to konfiguracja **4** czy **6** okien dachowych. Należy zwrócić szczególną uwagę na wymiary otworów konstrukcyjnych.



Uwaga: przed instalacją skontaktuj się z lokalnym Nadzorem Budowlanym.

KROK 2

Wybierz rozmiar okien dachowych na podstawie nachylenia twojego dachu oraz określ typ użytej dachówki:

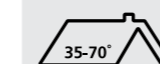

Rozmiary okien **05, 07C i 08.**

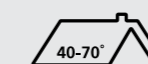

Rozmiary okien **04, 07B, i 08B.**

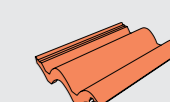
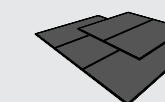

KROK 3

Wybierz wykończenie okna oraz pakiet szybowy:

- Okno PVC, Lakierowane lub Białe wykończenie.
- Pakiet szybowy, ATG lub KTG.

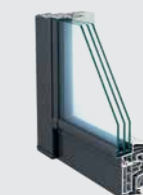

W celu optymalnego wykorzystania systemu Dormer, Keylite zaleca obrotowe okna dachowe z panelem słonecznym lub elektrycznym sterowaniem.



Symbol rozmiaru	DRX4 04	DRX4 05	DRX4 07B	DRX4 07C	DRX4 08B	DRX4 08	DRX6 04	DRX6 05
Zewnętrzne wymiary okna (mm)	780 x 980	780 x 1180	940 x 980	940 x 1180	1140 x 980	1140 x 1180	780 x 980	780 x 1180
Otwór dachowy (mm)	1550 x 2095	1550 x 2470	1870 x 2095	1870 x 2470	2270 x 2095	2270 x 2470	2350 x 2095	2350 x 2470

Uwaga: Zestaw Keylite Dormer składa się tylko z drewnianej ramy, aluminiowych kołnierzy oraz listew ozdobnych. W przypadku instalacji kompletnego systemu okna dachowe należy zamówić osobno. W celu uzyskania szerszych informacji prosimy o kontakt z zespołem technicznym Keylite.

System Combi C



Zwiększona wydajność świetlna i rozszerzony widok dzięki połączeniu kilku okien dachowych.

Cechy

System Combi pozwala na połączenie kilku okien obok siebie w płaszczyźnie poziomej.

- Dostępne w standardowym rozstawie 100 mm, a ponad to jest możliwość montażu w rozstawie 50 mm lub 18 mm - na zamówienie.
- Akcesoria uzupełniające: Listwa dekoracyjna w kolorze okna, belka podtrzymująca.
- Dedykowany kołnierz uszczelniający. Łatwe w montażu elementy.

System Blokowy QL

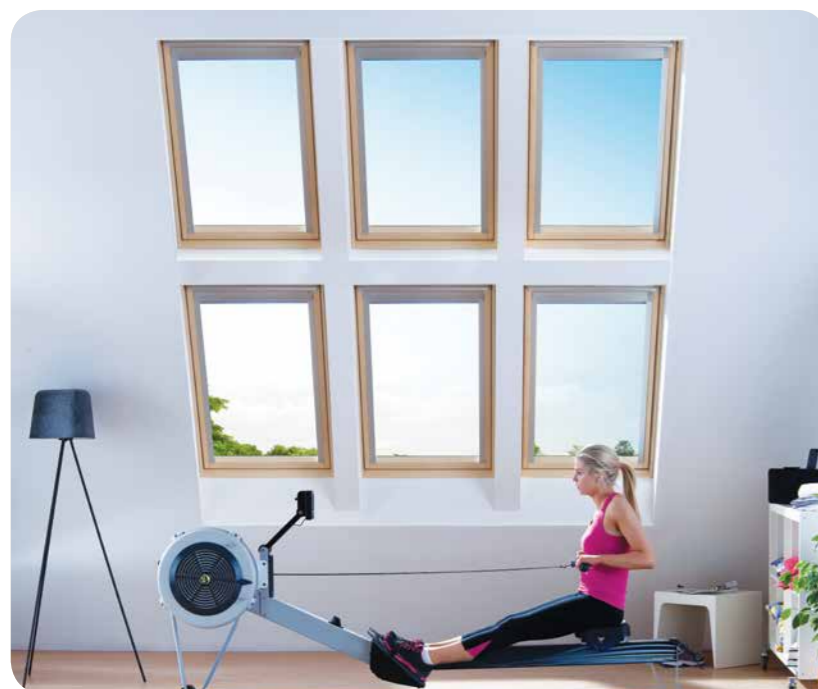
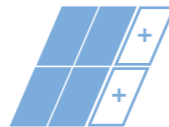

Dzięki oknom dachowym w układzie blokowym zapewniasz maksymalne światło słoneczne i stworzysz prawdziwy panoramiczny widok.

Cechy

System Blokowy pozwala na połączenie wielu okien dachowych.

- Wybierz opcje elektryczne dla górnych okien w celu maksymalnej kontroli światła dziennego i wentylacji.
- Odległość 100 mm pomiędzy oknami z PVC lub drewna w kolorze naturalnym lub białym.
- Dedykowany kołnierz uszczelniający. Łatwe w montażu elementy.

System Bi-Lite BL

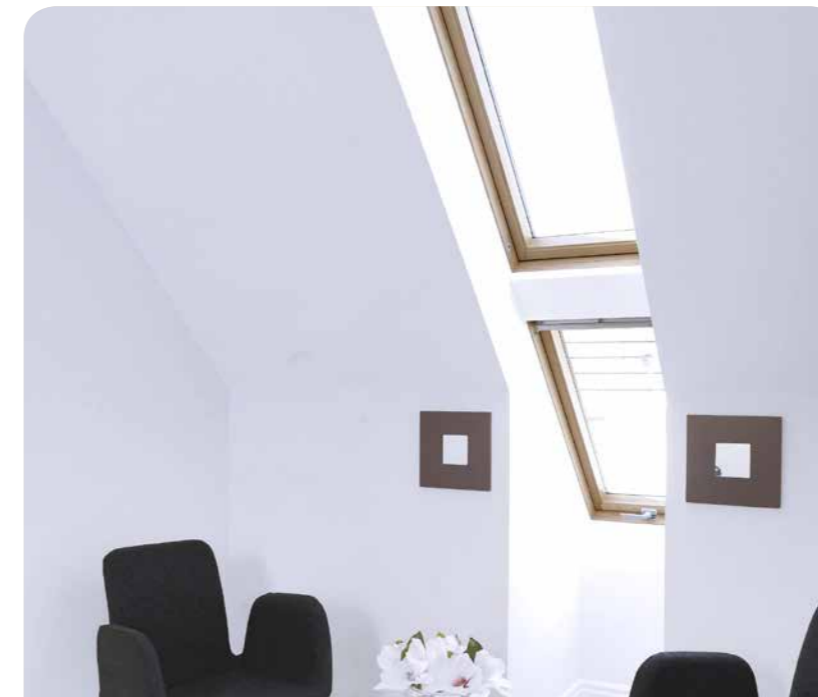

Dzięki systemowi Bi-Lite można połączyć okna dachowe tworząc wrażenie przestronności nawet w wąskich pomieszczeniach.

Cechy

System Bi-Lite pozwala na połączenie kilku okien jedno nad drugim w płaszczyźnie pionowej.

- Wybierz opcje elektryczne dla górnych okien w celu maksymalnej kontroli światła dziennego i wentylacji.
- Listwy dekoracyjne użyte na łączeniu okien zwiększają poziom wykończenia, do wyboru kolor naturalnego drewna lub biały.
- Dedykowany kołnierz uszczelniający. Łatwe w montażu elementy.
- Standardowy rozstaw 100 mm, lub 50 mm na zamówienie.

W jaki sposób zamawiać okna systemowe Keylite?

KROK 1

Wybierz okno

- Typ okna (Keylite Polar, Keylite Futuretherm™, BW)
- Oś obrotu (okno obrotowe lub klapowe)
- Otwieranie manualne lub automatyczne (tylko w oknach Futuretherm™ i Polar)
- Typ szklenia



KROK 2

Wybierz układ okien

System Combi
Jedno obok drugiego



System Bi-Lite
Jedno nad drugim



System Blokowy



KROK 3

Odstęp pomiędzy oknami

- 100 mm
- 50 mm (system Combi, Bi-Lite)
- 18 mm (tylko system Combi)

KROK 4

Wybierz typ kołnierza

- Profil TRF
- Wysoki profil DTRF
- Płaski profil SRF
- Łuska PTRF (tylko system Combi)

KROK 5

Wykończenie

Wybierz białe lub naturalne drewno listwy pomocniczej / dekoracyjnej.

Okna kolankowe VBL



Okno kolankowe VBL jest pionowym komponentem łączącym się z oknami dachowymi Keylite, aby stworzyć nowy, atrakcyjny układ okien.

Jest to bardzo skuteczny sposób na poprawę oświetlenia i wentylacji każdego pomieszczenia.

Opcjonalne dodatki

- Wykończenie w kolorze białym (świeży i nowoczesny wygląd),
- Rolety montowane na okno (wybierz łatwe w montażu, oryginalne rolety Keylite).

W jaki sposób zamówić pionowe okna kolankowe VBL?

KROK 1

Określ, czy chcesz mieć układ pojedynczy, podwójny czy może potrójny.



KROK 2

Wybierz rodzaj i typ okna dachowego:

- Okna obrotowe (Białe lub lakierowane wykończenie)
- Okna uchylne



np.: TCP 06 ATG

Uwaga: Okna kolankowe VBL można montować z oknami drewnianymi Futuretherm+

KROK 3

Zdecyduj, jaki rozmiar ma mieć okno fasadowe:

- Możliwość doboru okna indywidualnie do każdego projektu!**

Uwaga: Okna fasadowe o wysokości przynajmniej 950 mm w niektórych rozmiarach można zakwalifikować jako okna ewakuacyjne*

KROK 4

Określ, czy okno fasadowe ma być nieotwierane (FIX), uchylne (U) czy rozwierno-uchylne (RU).



KROK 5

Podaj rodzaj wykończenia dachu i kąt jego nachylenia.



*Uwaga: Dostępne są również okna fasadowe w innych rozmiarach. Podlegają one indywidualnej wycenie, w celu uzyskania dalszych informacji prosimy o kontakt z naszym działem sprzedaży

*prosimy o kontakt z działem technicznym Keylite po szczegółowe informacje na ten temat

Okna kalenicowe RG



Aby uzyskać jak największą ilość światła, okna kalenicowe Keylite mogą być montowane wzdłuż grzbietu dachu, celem zaoszczędzenia przestrzeni – możliwie jak najwyżej.

Dostępne w wersji okien dachowych **Prestige**



Cechy

- Okna kalenicowe Keylite są idealne zarówno do domów, jak i w zastosowaniach komercyjnych.
- Dostępne są w następujących wersjach: okna otwierane obrotowo, okna ze szprosem, z wykończeniem w kolorze białym, lakierowane bądź PVC.
- Te okna, zazwyczaj instalowane w miejscach trudno dostępnych, mogą być sterowane elektrycznie za pomocą zdalnego pilota lub przełącznika ściennego.
- Instalacja okien kalenicowych jest bardzo podobna do montażu standardowego okna dachowego.
- Okna muszą być ustawione względem siebie w taki sposób, aby skrzydła okienne nie zderzały się podczas otwierania.

Opcjonalne dodatki

- Wykończenie w kolorze białym (świeży i nowoczesny wygląd),
- Sterowanie elektryczne (łatwe sterowanie oknami w miejscach niedostępnych).

Okna dachowe, umieszczane w odległości 280 mm lub więcej poniżej kalenicy, można montować za pomocą standardowych kołnierzy uszczelniających Keylite.

Okna umieszczane w odległości mniejszej niż 280 mm wymagają kalenicowych kołnierzy uszczelniających. W celu określenia pozycji systemu okiennego prosimy o kontakt z zespołem ds. technicznych.

Symbol rozmiaru	01	01C	02	03	04	05	06	07F	07	08	09	10
Zewnętrzne wymiary okna (mm)	550x780	550x1180	550x980	660x1180	780x980	780x1180	780x1400	940x1400	940x1600	1140x1180	1340x980	1340x1400
Okna kalenicowe z dedykowanymi kołnierzami												
RG SRF Układ pojedynczy Kołnierz uszcz. SRF	RGSRF 01	RGSRF 01C	RGSRF 02	RGSRF 03	RGSRF 04	RGSRF 05	RGSRF 06	RGSRF 07F	RGSRF 07	RGSRF 08	RGSRF 09	RGSRF 10
RG TRF Układ pojedynczy Kołnierz uszcz. TRF	RGTRF 01	RGTRF 01C	RGTRF 02	RGTRF 03	RGTRF 04	RGTRF 05	RGTRF 06	RGTRF 07F	RGTRF 07	RGTRF 08	RGTRF 09	RGTRF 10
CRG SRF Układ Combi Kołnierz uszcz. SRF	CRGSRF 01	CRGSRF 01C	CRGSRF 02	CRGSRF 03	CRGSRF 04	CRGSRF 05	CRGSRF 06	CRGSRF 07F	CRGSRF 07	CRGSRF 08	CRGSRF 09	CRGSRF 10
CRG TRF Układ Combi Kołnierz uszcz. TRF	CRGTRF 01	CRGTRF 01C	CRGTRF 02	CRGTRF 03	CRGTRF 04	CRGTRF 05	CRGTRF 06	CRGTRF 07F	CRGTRF 07	CRGTRF 08	CRGTRF 09	CRGTRF 10

System Apex *FRX*



Dwuspadowy system okien Keylite do płaskich dachów tworzy wyrafinowaną konstrukcję stylizowaną na atrium, dodającą funkcjonalności i szyku pomieszczeniom znajdującym się pod płaskimi dachami.

Idealne rozwiązanie do kuchni lub pomieszczeń mieszkalnych, dostępne w formie jednej, dwóch lub trzech par okien, które mogą całkowicie wypełnić pokój kaskadami naturalnego światła.



Opcjonalne dodatki

- Wykończenie w kolorze białym (świeży i nowoczesny wygląd),
- Sterowanie elektryczne (łatwe sterowanie oknami w miejscach niedostępnych),
- Akcesoria (wybierz akcesoria dla większego bezpieczeństwa i wygody obsługi).



Dostępne w wersji okien dachowych **Prestige**

Symbol rozmiaru	01	01C	02	03	04	05	06	07	08
Zewnętrzne wymiary okna (mm)	550x780	550x1180	550x980	660x1180	780x980	780x1180	780x1400	940x1600	1140x1180
System na płaski dach Apex									
FRX Pojedynczy	530x1740	530x2490	530x2115	640x2490	760x2115	760x2490	760x2900	920x3280	1120x2490
Otwór dachowy (mm)									
CFRX 2018 Podwójny	1100x1740	1100x2490	1100x2115	1320x2490	1560x2115	1560x2490	1560x2900	1880x3280	2280x2490
Otwór dachowy (mm)									
CFRX 3018 Potrójny	1665x1740	1665x2490	1665x2115	1995x2490	2355x2115	2355x2490	2355x2900	-	-
Otwór dachowy (mm)									

Uwaga: Produkty Apex zawierają kołnierze uszczelniające i drewnianą podstawę, nie zawierają okien dachowych. W celu uzyskania wymiarów otworu dachowego pod konkretny typ systemu na płaski dach prosimy skontaktować się z naszym działem technicznym.

System na płaski dach *FRS*



Wiele budynków posiada dobudówki z płaskim lub prawie płaskim dachem. W celu zapewnienia takim pomieszczeniom źródła światła dziennego, firma Keylite opracowała specjalny system okien do płaskich dachów.

System do płaskich dachów zapewnia wszelkie korzyści związane z naturalną wentylacją i dostępem do światła dziennego.



Standardowy system zawiera

- Okno dachowe Keylite otwierane obrotowo,
- Izolowaną drewnianą podstawę,
- Kołnierze uszczelniające do zamocowania okna w drewnianej podstawie.

Opcjonalne dodatki

- Wykończenie w kolorze białym (świeży i nowoczesny wygląd),
- Sterowanie elektryczne (łatwe sterowanie oknami w miejscach niedostępnych),
- Akcesoria (wybierz akcesoria dla większego bezpieczeństwa i wygody obsługi).

Dostępne w wersji okien dachowych **Prestige**

Symbol rozmiaru	01	02	03	04	05	06	07	08	09	10
Zewnętrzne wymiary okna (mm)	550x780	550x980	660x1180	780x980	780x1180	780x1400	940x1600	1140x1180	1340x980	1340x1400
Otwór dachowy (mm)	530x1000	530x1200	640x1400	760x1200	760x1400	760x1620	920x1820	1120x1400	1320x1200	1320x1620
Pojedynczy system na płaski dach										
FRS System na płaski dach z izolowaną drewnianą podstawą oraz kołnierzem uszczelniającym	FRS 01	FRS 02	FRS 03	FRS 04	FRS 05	FRS 06	FRS 07	FRS 08	FRS 09	FRS 10
FRSF Kołnierze uszczelniający	FRSF 01	FRSF 02	FRSF 03	FRSF 04	FRSF 05	FRSF 06	FRSF 07	FRSF 08	FRSF 09	FRSF 10
FRSU Izolowana drewniana podstawa	FRSU 01	FRSU 02	FRSU 03	FRSU 04	FRSU 05	FRSU 06	FRSU 07	FRSU 08	FRSU 09	FRSU 10

Uwaga: Powyższe kody odnoszą się tylko do kołnierzy i drewnianej podstawy, dla kompletnego systemu okno dachowe powinno być dobrane oddzielnie. W celu uzyskania dalszych informacji prosimy o kontakt z naszym zespołem technicznym.

System Combi na płaski dach *CFRS*



Praktyczne rozwiązanie do instalacji par okien dachowych na płaskich dachach. System jest całkowicie prefabrykowany dla ułatwienia montażu na miejscu.

Dostępne w wersji okien dachowych **Prestige**



Cechy

- System Keylite do płaskich dachów jest dostarczany z prefabrykowaną, izolowaną, drewnianą podstawą dachową i zestawem kołnierzy uszczelniających.
- Aby zwiększyć ilość naturalnego światła wpadającego do pomieszczenia, przednie i tylne obramowanie jest wyprofilowane pod kątem.
- System jest też dostępny z systemami elektrycznego otwierania.
- Dla instalacji okien dachowych powyżej 2.2m, rekomendujemy sterowanie elektryczne wraz z panelem fotowoltaicznym (bez konieczności podłączania systemu do sieci)

Opcjonalne dodatki

- Wykończenie w kolorze białym (świeży i nowoczesny wygląd),
- Sterowanie elektryczne (łatwe sterowanie oknami w miejscach niedostępnych).



Symbol rozmiaru	01	02	03	04	05	06	07	08	09	10
Zewnętrzne wymiary okien (mm)	1120x780	1120x980	1340x1180	1580x980	1580x1180	1580x1400	1900x1600	2300x1180	2700x980	2700x1400
Otwór dachowy (mm)	1100x1000	1100x1200	1320x1400	1560x1200	1560x1400	1560x1620	1880x1820	2280x1400	2680x1200	2680x1620

System na płaski dach Combi

	CFRS 01 2018	CFRS 02 2018	CFRS 03 2018	CFRS 04 2018	CFRS 05 2018	CFRS 06 2018	CFRS 07 2018	CFRS 08 2018	CFRS 09 2018	CFRS 10 2018
CFRS 2018 System na płaski dach z izolowaną drewnianą podstawą oraz kołnierzem uszczelniającym	CFRS 01 2018	CFRS 02 2018	CFRS 03 2018	CFRS 04 2018	CFRS 05 2018	CFRS 06 2018	CFRS 07 2018	CFRS 08 2018	CFRS 09 2018	CFRS 10 2018
CFRSF 2018 Kołnierz uszczelniający	CFRSF 01 2018	CFRSF 02 2018	CFRSF 03 2018	CFRSF 04 2018	CFRSF 05 2018	CFRSF 06 2018	CFRSF 07C 2018	CFRSF 08C 2018	CFRSF 09C 2018	CFRSF 10 2018
CFRSU 2018 Izolowana drewniana podstawa	CFRSU 01 2018	CFRSU 02 2018	CFRSU 03 2018	CFRSU 04 2018	CFRSU 05 2018	CFRSU 06 2018	CFRSU 07 2018	CFRSU 08 2018	CFRSU 09 2018	CFRSU 10 2018

Uwaga: Powyższe kody odnoszą się tylko do kołnierzy i drewnianej podstawy, dla kompletnego systemu okno dachowe powinno być dobrane oddzielnie. W celu uzyskania dalszych informacji prosimy o kontakt z naszym zespołem technicznym.

Świetlik dachowy *SDK*



Konstrukcja świetlików Keylite do dachów płaskich składa się z jednej, dwóch lub trzech warstw kształtowanych termicznie.

Świetliki pozwalają na doświetlenie pomieszczeń w budynkach, w których nie ma możliwości zamontowania okien. Podstawową zaletą stosowania świetlików dachowych jest odpowiednie doświetlenie pomieszczeń światłem naturalnym, co ma ogromne znaczenie dla ludzi, zwierząt i roślin.



Cechy

- Świetliki są przystosowane do montażu na dachy płaskie oraz ze spadkiem do 20 stopni,
- Możliwość wykonania kopuły z akrylu i poliwęglanu,
- 10 lat gwarancji na świetlik, 1 rok na akcesoria,
- Możliwość otwierania kopuły i sterowania elektrycznego.

W zależności od projektu, konstrukcja może być otwierana, np. przy pomocy siłownika elektrycznego. Wówczas świetlik kopułkowy przejmuje cechy wyłazu dachowego. Solidnie uszczelnione, optymalnie dobrane do potrzeb Klienta świetliki oferujemy w wielu rozmiarach. Cechuje je uczciwa cena, idąca w parze z fachowym wykonaniem.

Uwaga: Możliwa jest realizacja rozmiarów niestandardowych zawierających się pomiędzy minimalnymi i maksymalnymi wymiarami z tabeli poniżej. W celu uzyskania dalszych informacji prosimy o kontakt z naszym zespołem technicznym.

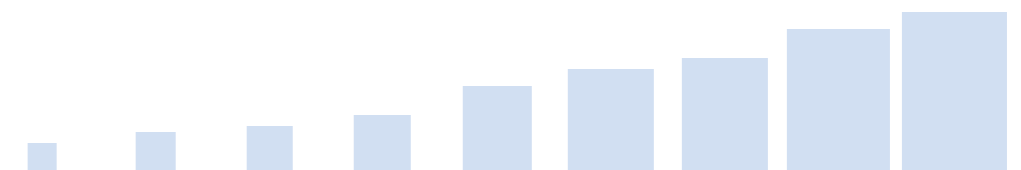

Symbol rozmiaru	01	02	03	04	05	06	07	08	09
Zewnętrzne wymiary (mm)	500x500	700x700	800x800	1000x1000	1200x1500	1500x1800	1500x2000	1800x2500	1850x2800

Kopuła dachowa - nieotwieralna

SDK	SDK 01	SDK 02	SDK 03	SDK 04	SDK 05	SDK 06	SDK 07	SDK 08	SDK 09
	SDK 01	SDK 02	SDK 03	SDK 04	SDK 05	SDK 06	SDK 07	SDK 08	SDK 09

Wyłaz dachowy WDK



Wyłaz dachowy otwierany manualnie został zaprojektowany by mieć dostęp z wewnątrz jak i zewnątrz, oraz może stanowić część drogi ewakuacyjnej.



Kopuła na zawiasach otwiera się do 80°, taki kąt umożliwia bezpieczną drogę ewakuacji.

Cechy

- Użytkowanie jako bezpieczna trasa ewakuacji (min. 800x800mm),
- Możliwość otwierania od wewnątrz lub zewnątrz,
- Wyłazy są przystosowane do montażu na dachy płaskie oraz ze spadkiem do 10 stopni.

Wyłaz dachowy zawiera

- Kopułkę,
- Ramę aluminiową z zawiasami ze stali nierdzewnej, uszczelką z gumy EPDM i spężynami gazowymi,
- Pochwył który służy do przytrzymywania kłapy podczas otwierania i zamykania wyłazu,
- Klamkę zamykaną na klucz z zaczepem hakowym, który przy zamykaniu "dociąga" kłapę wyłazową do podstawy co zapewnia szczelność po zamknięciu,
- Podstawę ocieploną z laminatu poliestrowego lub podstawę z blachy stalowej ocynkowanej przystosowaną do ocieplenia.

Wyłaz dachowy z poliwęglanu zapewnia bezpieczne i komfortowe wyjście na dach. Ponadto, produkt doświetla pomieszczenie światłem naturalnym.

Zgodnie z Rozporządzeniem Ministra Infrastruktury z dnia 12 kwietnia 2002 r., światło przejścia wyłazu dachowego musi wynosić minimum 800 x 800 mm.

Wyłaz dachowy to praktyczny system, umożliwiający wyjście na dach celem przeprowadzenia na nim prac instalacyjnych, konserwacyjnych, naprawczych, kominiarskich bądź innych.

Uwaga: Możliwa jest realizacja rozmiarów niestandardowych zawierających się pomiędzy minimalnymi i maksymalnymi wymiarami z tabeli poniżej. W celu uzyskania dalszych informacji prosimy o kontakt z naszym zespołem technicznym.

Symbol rozmiaru	01	02	03	04	05	06	07	08	09
Zewnętrzne wymiary (mm)	500x600	600x600	700x700	800x800	1000x1000	1000x1200	1000x1500	1000x1700	1000x2000

Wyłaz dachowy									
WDK	WDK 01	WDK 02	WDK 03	WDK 04	WDK 05	WDK 06	WDK 07	WDK 08	WDK 09

Kłapa dymowa KDK



Kłapy wentylacyjne na płaski dach są elektrycznie sterowane, zaprojektowane tak, aby umożliwić automatyczne oddymianie budynków w przypadku pożaru.



Cechy

- W pełni przetestowane i zgodne z normami przeciwpożarowymi.
- Duże rozmiary zapewniają dużą powierzchnię wentylacyjną.
- Automatyczne pełne otwarcie do 140° w krótkim czasie,
- Kłapy dymowe są przystosowane do montażu na dachy płaskie oraz ze spadkiem do 10 stopni,
- Doświetlanie pomieszczeń światłem naturalnym,
- Możliwość montażu spojlerów - owiewek poprawiających właściwości oddymiające.

Kłapy dymowe dachowe to praktyczne urządzenia, które ochronią pomieszczenia objęte pożarem przed zadymieniem oraz nadmiernym wzrostem temperatury. Ich montaż jest niewymagający, a skuteczność bardzo wysoka. Chcąc zapobiec destrukcyjnym skutkom szybko rozprzestrzeniającego się ognia, warto zamontować kłapy oddymiające w wybranych miejscach na dachu.

Po zastosowaniu dodatkowych elementów sterujących, kłapa dymowa może też pełnić funkcję wyłazu dachowego oraz służyć do przewietrzania pomieszczeń. To bardzo popularne rozwiązanie stosowane w budownictwie.

Każda kłapa oddymiająca może zostać wyposażona w specjalne spojler, nazywane owiewkami lub wiatrownicami. Ich instalacja zapewnia większy współczynnik przepływu aerodynamicznego kłapy dymowej, przy zachowaniu tego samego wymiaru otworu. Znacznie zwiększa to powierzchnię czynną oddymiania.

Uwaga: Możliwa jest realizacja rozmiarów niestandardowych zawierających się pomiędzy minimalnymi i maksymalnymi wymiarami z tabeli poniżej. W celu uzyskania dalszych informacji prosimy o kontakt z naszym zespołem technicznym.

Symbol rozmiaru	01	02	03	04	05	06	07	08	09	10
Zewnętrzne wymiary (mm)	1000x1000	1000x1200	1000x1500	1200x1700	1200x2000	1500x1500	1500x1700	1500x2000	1700x2100	1900x2100

Kłapa dymowa										
KDK	KDK 01	KDK 02	KDK 03	KDK 04	KDK 05	KDK 06	KDK 07	KDK 08	KDK 09	KDK 10

Pojedyncze kołnierze uszczelniające

10
Lat
Gwarancji

Zaprojektowane tak, aby komponować się z konkretnymi rodzajami pokrycia dachowego kołnierze uszczelniające Keylite są najbardziej efektywnym sposobem na zapewnienie szczelnej instalacji systemu okiennego.

Czytelna instrukcja i jednoczęściowy fartuch kołnierza gwarantują łatwy montaż już za pierwszym razem. Unikatowa konstrukcja naszych kołnierzy poprawia walory estetyczne wykończenia.

Profil niski TRF

Dachówka ceramiczna, zakładkowa

- Kąt nachylenia dachu: 20° – 90°
- Profil materiału: max 45 mm
- Kołnierz uszczelniający do pojedynczego okna montowany pod zakładkową dachówkę profilowaną lub zakładkową dachówkę płaską.

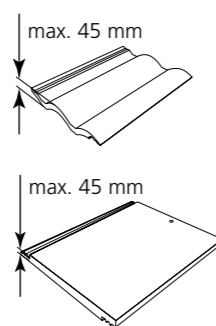

Profil wysoki DTRF

Dachówka ceramiczna, blachodachówka

- Kąt nachylenia dachu: 15° – 90°
- Profil materiału: max 90 mm
- Kołnierz uszczelniający do pojedynczego okna montowany pod zakładkową dachówkę płaską lub profilowaną.
- Nadaje się również pod zakładkowy łupek i blachodachówkę.

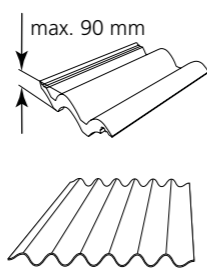

Profil płaski SRF

Łupek płaski, gont bitumiczny, papa

- Kąt nachylenia dachu: 15° – 90°
 - Profil materiału: max 10 mm
 - Kołnierz uszczelniający do pojedynczego okna montowany pod łupek do 10 mm grubości lub gont bitumiczny.
- Nie należy stosować z zakładkowym łupkiem.

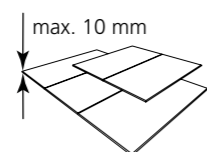

Profil łuska PTRF

Karpiówka

- Kąt nachylenia dachu: 25° – 90°
- Profil materiału: max 15 mm
- Kołnierz uszczelniający do pojedynczego okna montowany pod karpiówkę.

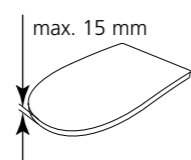

Na niski kąt dachu LTRF

Dachówka ceramiczna, zakładkowa

- Kąt nachylenia dachu: 10° – 75°
- Profil materiału: max 90 mm
- Kołnierz uszczelniający dla pojedynczego okna montowany na dachu o niskim kącie nachylenia z dachówką profilowaną.
- Zwiększa nachylenie okna względem dachu.

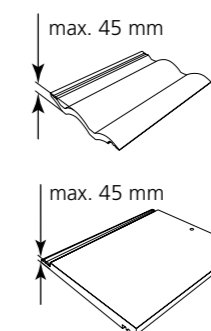

Blacha na rąbek stojący ZRF

- Kąt nachylenia dachu: 15° – 90°
- Kołnierz uszczelniający do pojedynczego okna montowany pod blachę na rąbek stojący.

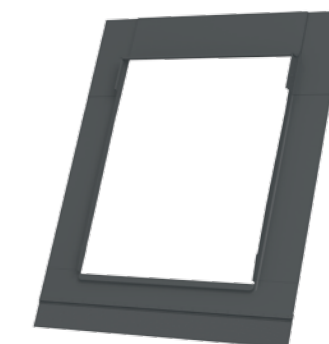

Kołnierz miedziany CURF

- Kąt nachylenia dachu: 15° – 90°
- Kołnierz uszczelniający do pojedynczego okna montowany pod miedzianą blachę.

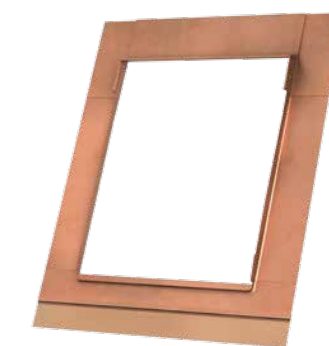

Uwaga: okno dachowe i kołnierz uszczelniający muszą być zamówione razem, aby zapewnić idealne spasowanie wszystkich elementów.

Uwaga: Istnieje możliwość wykonania kołnierzy do pokryć niestandardowych (np. strzecha) lub z niestandardowych materiałów (tytanicznik) - po uzgodnieniu z zespołem ds. technicznych Keylite.



Symbol rozmiaru	01	01C	02	03	04	05	06	07F	07	08	09	10
Zewnętrzne wymiary okna (mm)	550x780	550x1180	550x980	660x1180	780x980	780x1180	780x1400	940x1400	940x1600	1140x1180	1340x980	1340x1400
Pojedyncze kołnierze uszczelniające												
Profil niski: TRF	SRF 01	SRF 01C	SRF 02	SRF 03	SRF 04	SRF 05	SRF 06	SRF 07F	SRF 07	SRF 08	SRF 09	SRF 10
Profil wysoki: DTRF	TRF 01	TRF 01C	TRF 02	TRF 03	TRF 04	TRF 05	TRF 06	TRF 07F	TRF 07	TRF 08	TRF 09	TRF 10
Profil płaski: SRF	DTRF 01	DTRF 01C	DTRF 02	DTRF 03	DTRF 04	DTRF 05	DTRF 06	DTRF 07F	DTRF 07	DTRF 08	DTRF 09	DTRF 10
Profil łuska: PTRF	PTRF 01	PTRF 01C	PTRF 02	PTRF 03	PTRF 04	PTRF 05	PTRF 06	PTRF 07F	PTRF 07	PTRF 08	PTRF 09	PTRF 10
Blacha na rąbek stojący: ZRF	ZRF 01	ZRF 01C	ZRF 02	ZRF 03	ZRF 04	ZRF 05	ZRF 06	ZRF 07F	ZRF 07	ZRF 08	ZRF 09	ZRF 10
Niski kąt dachu: LTRF	LTRF 01	LTRF 01C	LTRF 02	LTRF 03	LTRF 04	LTRF 05	LTRF 06	LTRF 07F	LTRF 07	LTRF 08	LTRF 09	LTRF 10

Zespoleńia kołnierzy



Oferta zespoleń kołnierzy uszczelniających Keylite pozwala na montaż wszystkich standardowych okien dachowych Keylite w układach pionowych, poziomych lub blokowych.



Cechy

- Standardowa odległość między ramami okien wynosi 100 mm, (dostępne również są zespoleńia Combi z odległością 50 oraz 18 mm)
- Nietypowe rozmiary wykonywane są na zamówienie. Aby uzyskać więcej informacji, prosimy o kontakt z naszym działem sprzedaży.

Kombinacje

- Obok siebie (Combi)
- Jedno nad drugim (Bi-Lite)
- 2x2 Blokowy (Quad-Lite)



Symbol rozmiaru	01	01C	02	03	04	05	06	07F	07	08	09	10
Zewnętrzne wymiary okna (mm)	550x780	550x1180	550x980	660x1180	780x980	780x1180	780x1400	940x1400	940x1600	1140x1180	1340x980	1340x1400

Zespoleńia kołnierzy uszczelniających

Combi SRF	CSRF 01	CSRF 01C	CSRF 02	CSRF 03	CSRF 04	CSRF 05	CSRF 06	CSRF 07F	CSRF 07	CSRF 08	CSRF 09	CSRF 10
Combi TRF	CTRF 01	CTRF 01C	CTRF 02	CTRF 03	CTRF 04	CTRF 05	CTRF 06	CTRF 07F	CTRF 07	CTRF 08	CTRF 09	CTRF 10
Combi ZRF	CZRF 01	CZRF 01C	CZRF 02	CZRF 03	CZRF 04	CZRF 05	CZRF 06	CZRF 07F	CZRF 07	CZRF 08	CZRF 09	CZRF 10
Bi-Lite SRF	BLSRF 01	BLSRF 01C	BLSRF 02	BLSRF 03	BLSRF 04	BLSRF 05	BLSRF 06	BLSRF 07F	BLSRF 07	BLSRF 08	BLSRF 09	BLSRF 10
Bi-Lite TRF	BLTRF 01	BLTRF 01C	BLTRF 02	BLTRF 03	BLTRF 04	BLTRF 05	BLTRF 06	BLTRF 07F	BLTRF 07	BLTRF 08	BLTRF 09	BLTRF 10
Quad-Lite SRF	QLSRF 01	QLSRF 01C	QLSRF 02	QLSRF 03	QLSRF 04	QLSRF 05	QLSRF 06	QLSRF 07F	QLSRF 07	QLSRF 08	QLSRF 09	QLSRF 10
Quad-Lite TRF	QLTRF 01	QLTRF 01C	QLTRF 02	QLTRF 03	QLTRF 04	QLTRF 05	QLTRF 06	QLTRF 07F	QLTRF 07	QLTRF 08	QLTRF 09	QLTRF 10
Kalenicowe SRF	RGSRF 01	RGSRF 01C	RGSRF 02	RGSRF 03	RGSRF 04	RGSRF 05	RGSRF 06	RGSRF 07F	RGSRF 07	RGSRF 08	RGSRF 09	RGSRF 10
Kalenicowe TRF	RGTRF 01	RGTRF 01C	RGTRF 02	RGTRF 03	RGTRF 04	RGTRF 05	RGTRF 06	RGTRF 07F	RGTRF 07	RGTRF 08	RGTRF 09	RGTRF 10



Akcesoria montażowe



Kołnierz paroizolacyjny VC

Nowy kołnierz paroizolacyjny zwiększa szczelność paroizolacyjną wokół okna dachowego.

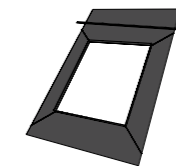

Kołnierz paroprzepuszczalny FC

Kołnierz paroprzepuszczalny jest wykonany z elastycznego materiału, który tworzy uszczelnienie wokół okna dachowego i łączy się z folią dachową, aby zapewnić jego szczelność.



Symbol rozmiaru	01	01C	02	03	04	05	06	07F	07	08	09	10
Zewnętrzne wymiary okna (mm)	550x780	550x1180	550x980	660x1180	780x980	780x1180	780x1400	940x1400	940x1600	1140x1180	1340x980	1340x1400

Kołnierz paroprzepuszczalny (FC)

FC	FC 01	FC 01C	FC 02	FC 03	FC 04	FC 05	FC 06	FC 07F	FC 07	FC 08	FC 09	FC 10
-----------	-------	--------	-------	-------	-------	-------	-------	--------	-------	-------	-------	-------

Kołnierz paroizolacyjny (VC)

VC	VC 01	VC 01C	VC 02	VC 03	VC 04	VC 05	VC 06	VC 07F	VC 07	VC 08	VC 09	VC 10
-----------	-------	--------	-------	-------	-------	-------	-------	--------	-------	-------	-------	-------

Pakiet instalacyjny (IPC)

IPC (FC i VC)	IPC 01	IPC 01C	IPC 02	IPC 03	IPC 04	IPC 05	IPC 06	IPC 07F	IPC 07	IPC 08	IPC 09	IPC 10
----------------------	--------	---------	--------	--------	--------	--------	--------	---------	--------	--------	--------	--------



Świeże powietrze kiedy tylko chcesz

Bez potrzeby prowadzenia przewodów i podłączania do sieci elektrycznej, okna z napędem solarnym **SPEK** wykorzystują wyłącznie energię słoneczną, która jest przechowywana w akumulatorach, co pozwala na ich działanie w dzień i w nocy.

Każde okno Keylite z zasilaniem fotowoltaicznym wyposażone jest w sensor deszczu, dlatego nie trzeba martwić się o zmiany pogody, ponieważ w przypadku pojawienia się deszczu sensor automatycznie aktywuje silnik odpowiedzialny za zamknięcie okna.

Zasilanie akumulatorowe z układem fotowoltaicznym nie wymaga podłączenia instalacji elektrycznej i jest idealnym rozwiązaniem do w pełni wykończonych pomieszczeń.

Sterowanie elektryczne



Okna otwierane obrotowo, zamontowane w miejscach niedostępnych, z łatwością można otworzyć stosując sterowanie elektryczne.

Prosty w obsłudze układ elektryczny sterujący wentylacją i zacienieniem wraz z czujnikiem deszczu automatycznie zamykającym okno w przypadku wystąpienia opadów zalecany jest do wszystkich instalacji na wysokości powyżej 2,5 m.

Dostępne opcje:

- Sterowanie przyciskiem ściennym lub pilotem,
- Aplikacja Keylite Connect umożliwiająca sterowanie poprzez smartfona*,
- Możliwość zasilania solarnego bez potrzeby podłączania zestawu do sieci,
- Możliwość sterowania żaluzją wewnątrz pakietu szybowego,
- Czujnik deszczu umożliwiający automatyczne zamknięcie okna,
- Możliwość instalacji zestawu na zamontowanym oknie,
- Możliwość sterowania oknami połączonymi w zestawy,
- Dostępne tylko w wersji okien dachowych **Prestige**.



Czujnik deszczu



Pilot bezprzewodowy



Keylite Connect*

*dostępne już wkrótce

Dostępne dla okien otwieranych obrotowo	Kod produktu
Okno Solarne Premium Zawiera silnik, zdalne sterowanie, baterie, panel fotowoltaiczny i czujnik deszczu.	SPEK
Okno Elektryczne Premium Zawiera silnik, zdalne sterowanie, transformator i czujnik deszczu.	PEK
Okno Elektryczne Standard Zawiera silnik, transformator i włącznik ścienny.	SEK

Okno Solarne Premium



- Fabrycznie zamontowane na oknie.
- Bez podłączania do sieci!
- Możliwość sterowania wielu okien na raz.
- Możliwość podłączenia rolet.



Dla inteligentnego domu

Aplikacja Keylite Connect pozwala na kontrolę nad światłem dziennym i wentylacją tak, by dopasować je do Twoich preferencji przez cały dzień.

Dzięki tej technologii masz możliwość w pełni kontrolować proces przewietrzania pomieszczeń poprzez ustalenie harmonogramu otwierania i zamykania okien albo zdalnego sterowania kiedy jest się w domu lub poza nim. Ustaw czasowe działania takie jak wietrzenie mieszkania, pobudka o poranku za pomocą budzika w postaci świeżego powietrza lub obniżenie rolet nocą.

Bądź spokojny, bez względu na to, co wybierzesz, nasz inteligentny czujnik deszczu automatycznie zamknie okna w przypadku deszczu.

Wymagania systemowe
Aplikacja łączy się za pomocą domowego routera Wi-Fi. Aby mieć dostęp do zdalnego sterowania, wymagany jest dostęp do Internetu.

DOSTĘPNE JUŻ WKRÓTCE

- Sterowanie oknami i roletami.
- Współpracuje z oknami obrotowymi z napędem elektrycznym i fotowoltaicznym.
- Aplikacja będzie dostępna na smartfony i tablety z systemem operacyjnym iOS oraz Android.
- Zdalnie sterowanie za pomocą Internetu.



Słupki podtrzymujące Keylite zostały zaprojektowane tak, by zapewnić lepsze podparcie konstrukcyjne oraz zwiększyć estetykę okien dachowych zamontowanych obok siebie.

Kod produktu	Opis
ST 100x1200	Słupek podtrzymujący - Rozstaw: 100 mm, Długość: 1200 mm
ST 100x1600	Słupek podtrzymujący - Rozstaw: 100 mm, Długość: 1600 mm
ST 100x2000	Słupek podtrzymujący - Rozstaw: 100 mm, Długość: 2000 mm
ST 50x1200	Słupek podtrzymujący - Rozstaw: 50 mm, Długość: 1200 mm
ST 50x1600	Słupek podtrzymujący - Rozstaw: 50 mm, Długość: 1600 mm
ST 50x2000	Słupek podtrzymujący - Rozstaw: 50 mm, Długość: 2000 mm
ST 18x1200	Słupek podtrzymujący - Rozstaw: 18 mm, Długość: 1200 mm
ST 18x1600	Słupek podtrzymujący - Rozstaw: 18 mm, Długość: 1600 mm
ST 18x2000	Słupek podtrzymujący - Rozstaw: 18 mm, Długość: 2000 mm

*Dodatkowe długości dostępne na życzenie, w celu uzyskania dalszych informacji na ten temat, prosimy o kontakt.

Dostępne kolory: Lakierowane drewno sosnowe, Białe wykończenie.

Akcesoria do okien



Zamek z kluczykiem

Uniemożliwia otwarcie okna niepożądanym osobom.



Ogranicznik otwarcia

W celu zapewnienia bezpieczeństwa można zastosować ograniczniki otwarcia.



Drążek teleskopowy

Drążek teleskopowy umożliwia ręczne sterowanie oknami i roletami. Dostępne są drążki teleskopowe o długości 2 m oraz 3 m.

Rolety wewnętrzne Keylite

3
Lata
Gwarancji

Stwórz atmosferę z naszymi specjalnie zaprojektowanymi roletami. Sterowanie, blokowanie i łagodzenie światła dziennego do każdego nastroju i w każdej przestrzeni domu.

Aby zamówić rolety, wykonaj następujące kroki:

KROK 1

Sprawdź nr seryjny okna

Odszukaj nr seryjny znajdujący się na srebrnej tabliczce znamionowej umieszczonej pod uchwytem wentylacyjnym na górnej powierzchni skrzydła. **W razie wątpliwości podanie numeru seryjnego pozwoli nam na dokładne zidentyfikowanie Twojego okna.**

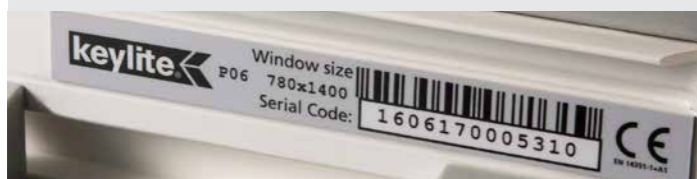

KROK 3

Wybierz wykończenie

- **Białe**
Idealne uzupełnienie do okien z białym wykończeniem.
- **Anodowane aluminium**
Idealne rozwiązanie dla nowoczesnego wykończenia okien sosnowych.



Najważniejsze cechy

- Rolety w zamkniętych prowadnicach z uszczelkami szczotkowymi zwiększają sprawność cieplną,
- **Trzy rodzaje tkanin:** przyciemniające, zaciemniające i zaciemniające z warstwą odbijającą,
- Kasety uniemożliwiająca blaknięcie koloru tkaniny,
- Prowadnice i kasety dostępne w kolorze białym lub anodowanym,
- Zmniejszenie strat ciepłych o co najmniej 20% (wg. badań BBA).

KROK 2

Wybierz rodzaj tkaniny

- **Rolety przyciemniające**
blokują tylko część światła zapewniając lepszą prywatność, idealne do salonów lub kuchni.
- **Rolety zaciemniające**
blokują wszystkie zewnętrzne źródła światła, są idealne do sypialni lub domowego kina.
- **Rolety zaciemniające z warstwą odbijającą światło**
poza całkowitym zaciemnieniem minimalizują nagrzewanie się pomieszczenia dzięki warstwie odbijającej promieniowanie słoneczne.

KROK 4

Wybierz kolor tkaniny

- **Wzory tkanin dostępne we wzorniku rolet Keylite oraz na naszej stronie internetowej www.keylite.pl**



Kontroluj
światło



Unikalny wygląd

Rolety Keylite wyposażone są w wąskie aluminiowe szyny boczne zapewniające płynną pracę i klasyczny wygląd.

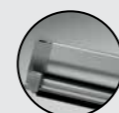

Zamknięta kasetka

Uniemożliwia blaknięcie koloru tkaniny.



Energooszczędność

Zmniejszenie strat ciepłych o co najmniej 20% (wg. badań BBA)



Zamknięte prowadnice

Uszczelki szczotkowe zapewniają 100% zaciemnienie i zwiększają sprawność cieplną.



Wykończenie do wyboru

Białe lub anodowane aluminium.

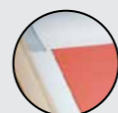

Prosta kontrola

Lekki i płynny ruch zapewnia listwa prowadząca.

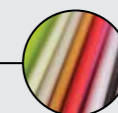

Wybór tkaniny

Przyciemniające, zaciemniające i z warstwą odbijającą.

Schody strychowe Keylite *KYL*

3
Lata
Gwarancji

Schody strychowe Keylite są tak zaprojektowane, aby zapewnić łatwy i szybki montaż.

Wstępnie zamontowane kątowniki Flick-Fit umożliwiają instalację tej unikatowej składanej drabinki od dołu strychu tylko jednej osobie.

Na wszystkie schody strychowe naszej produkcji udzielamy 3-letniej gwarancji.

EN
14975

Ognioodporne schody strychowe

- Specjalna konstrukcja oraz zastosowanie odpowiednich materiałów pozwoliły nam na stworzenie schodów odpornych na ogień. Ognioodporne schody Keylite posiadają klasę odporności na ogień i30.



EN
13501-2

EN
1634-1

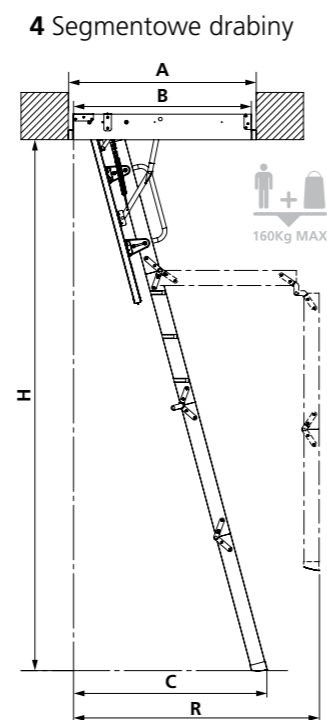
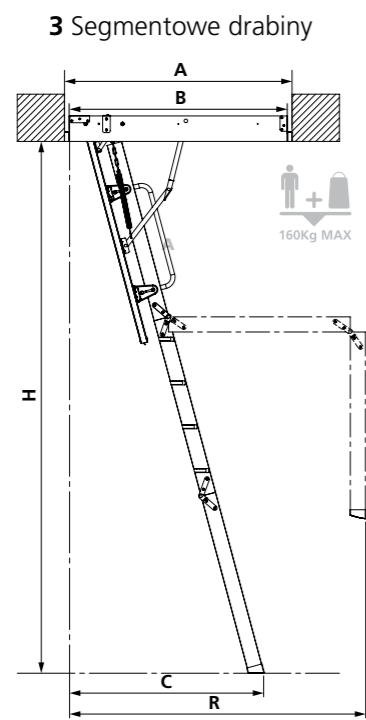

Kod produktu	KYL 01	KYL 02	KYL 03	KYL 04	KYL 05	KYL 06	KYL 07	KYL 08	KYL 09	KYL 10
A - Wymiary otworu sufitowego (mm)	550x1000	550x1200	550x1200	600x1000	600x1200	600x1200	700x1000	700x1200	700x1200	550x1300
B - Wymiary zewnętrzne ramy (mm)	530x940	530x1140	530x1140	580x940	580x1140	580x1140	680x940	680x1140	680x1140	530x1240
Liczba segmentów drabiny	4	3	4	4	3	4	4	3	4	3
C (mm)	1025	1025	1145	1025	1025	1145	1025	1025	1145	1025
R (mm)	1300	1565	1605	1300	1565	1605	1300	1565	1605	1565
H (mm)	2800	2800	3200	2800	2800	3200	2800	2800	3200	2800

Kod produktu	KYL 11	KYL 12	KYL 13	KYL 14	KYL 15	KYL 16	KYL 17	KYL 18	KYL 19
A - Wymiary otworu sufitowego (mm)	550x1300	550x1400	550x1400	600x1300	600x1300	600x1400	600x1400	700x1300	700x1400
B - Wymiary zewnętrzne ramy (mm)	530x1240	530x1340	530x1340	580x1240	580x1240	580x1340	580x1340	680x1240	680x1340
Liczba segmentów drabiny	4	3	4	3	4	3	4	3	3
C (mm)	1145	1025	1145	1025	1145	1025	1145	1025	1025
R (mm)	1605	1565	1605	1565	1605	1565	1605	1565	1565
H (mm)	3200	2800	3200	2800	3200	2800	3200	2800	2800

SZYBKA i ŁATWA
INSTALACJA PRZEZ JEDNĄ OSOBĘ

Uszczelka obwodowa wokół kłapy zmniejsza straty ciepła

Montaż za pomocą kątowników Flick-Fit. Wstępnie zamontowane kątowniki pozwalają na instalację od dołu strychu

Wstępnie zamontowana poręcz w standardzie

Biała izolowana kłapa o grubości 36 mm i wartości współczynnika **U - 1,1 W/m²K** w standardzie*

Unikalna Innowacja



Unikatowa odłączana drabina, którą bez problemu zamontujesz samemu



Wpuszczany zamek

Antypoślizgowe stopnie

Nóżki zabezpieczone przed rysowaniem powierzchni



Połączenia typu jaskółczy ogon na wszystkich stopniach





Odwiedź naszą stronę internetową

W naszym odświeżonym serwisie internetowym keylite.pl znajdziesz wszystkie niezbędne dane dotyczące naszych produktów:

- Komplet informacji dotyczących naszej oferty (okna i wyłazy dachowe, schody strychowe, kołnierze uszczelniające oraz akcesoria)
- Instrukcje oraz filmy montażowe
- Informacje dotyczące dystrybucji
- Biblioteki CAD
- Informacje dotyczące dystrybutorów i możliwości zakupu produktów Keylite
- Galerię najciekawszych realizacji
- Dane kontaktowe



Zapraszamy na www.keylite.pl



Instrukcje montażu

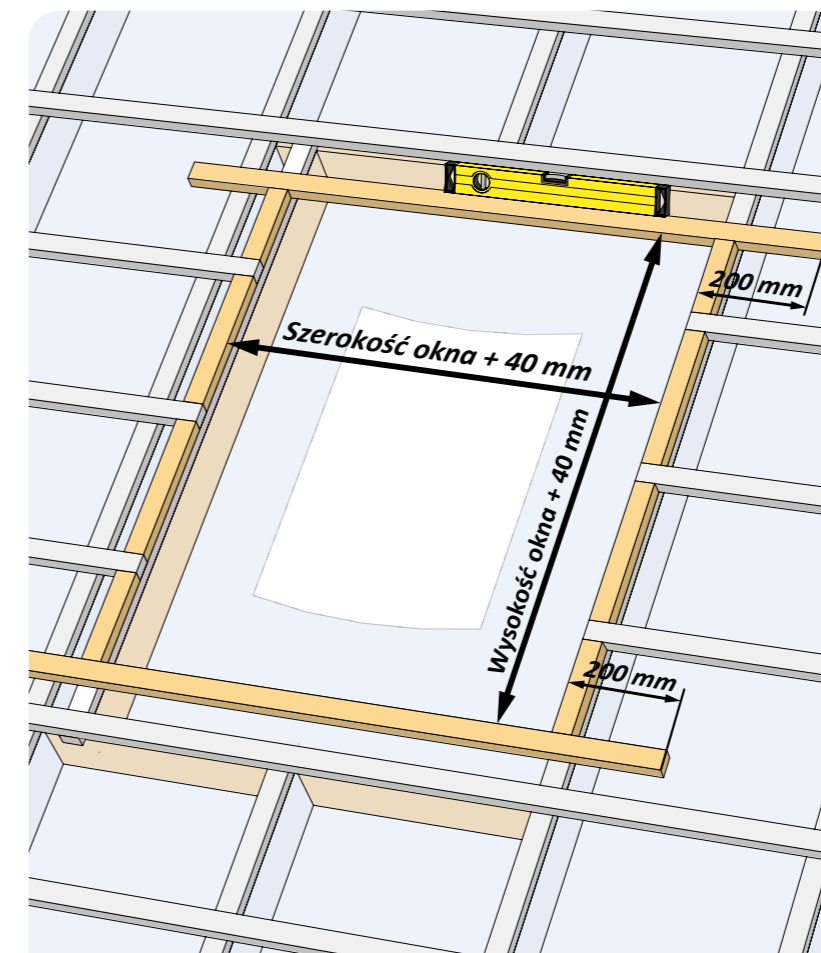

Pełną dokumentację oraz filmy z instrukcją montażu można pobrać ze strony keylite.pl

Uwaga

Należy uwzględnić dodatkowe 40 mm przestrzeni w otworze dachowym (pozostawiając 20 mm odstępu między ramą okna a łątą). Zabieg ten zapewnia miejsce na wyrównanie i zwiększa wydajność Technologii Futuretherm.

Przykład: TCP 04 T

Zewnętrzne wymiary każdego okna dachowego Keylite widnieją na etykiecie opakowania. W przypadku okna "TCP 04 T" wielkość otworu dachowego powinna wynosić:

780mm (+ 40mm) x 980mm (+ 40mm)
= **820 mm x 1020 mm**



Firma Keylite RW Polska jest częścią Keystone Group – wiodącego brytyjskiego producenta materiałów budowlanych z ponad 30-letnim doświadczeniem.

Siedzibą firmy jest Zambrów, 24-tysięczne miasto w woj. podlaskim. Od ponad 12 lat rozwijamy tu nasz produkt – okna dachowe Keylite. Innowacyjne rozwiązania, najlepsze materiały i najwyższa jakość wykonania sprawiają, że nasze okna dachowe odniosły olbrzymi sukces na bardzo wymagającym brytyjskim rynku materiałów budowlanych.

Celem naszych działań jest dostarczanie najnowszych, innowacyjnych rozwiązań najwyższej jakości w konkurencyjnej cenie.

Doceniając wartość aktywnego podejścia do badań i rozwoju, z powodzeniem wprowadzamy wiele nowych rozwiązań, takich jak: żaluzja wewnątrz szyby zespolonej, ulepszony system wentylacji, system szybkiego montażu oraz unikatowy - niski profil okna. Wszystkie te rozwiązania zgodne są z oczekiwaniami naszych klientów oraz idealnie trafiają w potrzeby architektów i specjalistów.

Skupiając się na technologii, niezrównanej jakości usług i znakomitym wsparciu technicznym, oferujemy nie tylko praktyczny wybór dla profesjonalistów w dziedzinie budownictwa, ale również niezawodne rozwiązania dla właścicieli domów.



Notatki

Rozmiary okien i kody produktów

Okna dachowe Keylite są dostępne zarówno w standardowych, jak i niestandardowych rozmiarach. Poniższa tabela może pomóc ustalić rozmiar okna oraz typy okien dostępnych w danym rozmiarze.

PCP	Polar PVC, Otwierane obrotowo	TFE	Lakierowane, FT+, Otwierane uchylnie
PCP I	Polar PVC, Otwierane obrotowo z żaluzją międzyszybową	TFE I	Lakierowane, FT+, Otwierane uchylnie z żaluzją międzyszybową
PFE	Polar PVC, Otwierane uchylnie	WFBW	Malowane na biało, Keylite Basic, Otwierane obrotowo
PFE I	Polar PVC, Otwierane uchylnie z żaluzją międzyszybową	BW	Lakierowane, Keylite Basic, Otwierane obrotowo
WCP	Malowane na biało, FT+, Otwierane obrotowo		
WCP I	Malowane na biało, FT+, Otwierane obrotowo z żaluzją międzyszybową		
WFE	Malowane na biało, FT+, Otwierane uchylnie		
WFE I	Malowane na biało, FT+, Otwierane uchylnie z żaluzją międzyszybową		
TCP	Lakierowane, FT+, Otwierane obrotowo		
TCP I	Lakierowane, FT+, Otwierane obrotowo z żaluzją międzyszybową		

		Szerokość okna (mm)					
		550	660	780	940	1140	1340
Wysokość okna (mm)	550	01XS PCP WCP TCP	03XS PCP WCP TCP	04XS PCP WCP TCP	07XS PCP WCP TCP	08XS PCP WCP TCP	09XS** PCP WCP TCP
	700	01S PCP WCP TCP	03S PCP WCP TCP	04S PCP WCP TCP	07S PCP WCP TCP	08S PCP WCP TCP	09S** PCP WCP TCP
	780	01 PCP PCP I WCP WCP I TCP TCP I	03A PCP PCP I WCP WCP I TCP TCP I	04A PCP PCP I WCP WCP I TCP TCP I	07A PCP PCP I WCP WCP I TCP TCP I	08A PCP PCP I WCP WCP I TCP TCP I	09A** PCP PCP I WCP WCP I TCP TCP I
	980	02 PCP PCP I PFE PFE I WCP WCP I WFE WFE I TCP TCP I	03B PCP PCP I PFE PFE I WCP WCP I WFE WFE I TCP TCP I	04 PCP PCP I PFE PFE I WCP WCP I WFE WFE I TCP TCP I	07B PCP PCP I PFE PFE I WCP WCP I WFE WFE I TCP TCP I	08B PCP PCP I PFE PFE I WCP WCP I WFE WFE I TCP TCP I	09** PCP PCP I PFE PFE I WCP WCP I WFE WFE I TCP TCP I
	1180	01C PCP PCP I PFE PFE I WCP WCP I WFE WFE I TCP TCP I	03 PCP PCP I PFE PFE I WCP WCP I WFE WFE I TCP TCP I	05 PCP PCP I PFE PFE I WCP WCP I WFE WFE I TCP TCP I	07C PCP PCP I PFE PFE I WCP WCP I WFE WFE I TCP TCP I	08 PCP PCP I PFE PFE I WCP WCP I WFE WFE I TCP TCP I	09C** PCP PCP I PFE PFE I WCP WCP I WFE WFE I TCP TCP I
	1400	01F† PCP PCP I PFE PFE I WCP WCP I WFE WFE I TCP TCP I	03F† PCP PCP I PFE PFE I WCP WCP I WFE WFE I TCP TCP I	06† PCP PCP I PFE PFE I GPFE WCP WCP I WFE WFE I TCP TCP I	07F† PCP PCP I PFE PFE I GPFE WCP WCP I WFE WFE I TCP TCP I	08F** PCP PCP I PFE PFE I GPFE WCP WCP I WFE WFE I TCP TCP I	10** PCP PCP I WCP WCP I TCP TCP I
	1600	01G WCP WCP I WFE WFE I TCP TCP I TFE TFE I	03G WCP WCP I WFE WFE I TCP TCP I TFE TFE I	04G WCP WCP I WFE WFE I TCP TCP I TFE TFE I	07 WCP WCP I WFE WFE I TCP TCP I TFE TFE I	08G WCP WCP I WFE WFE I TCP TCP I TFE TFE I	09G WCP WCP I TCP TCP I

Standardowe rozmiary Niestandardowe rozmiary Niestandardowe rozmiary - kornierz termoizolacyjny montowany oddzielnie

Wszystkie okna Polar PVC o wymiarach 1400 mm (wys.) i / lub 1340 mm (szer.) posiadają dolne klamki. †1 klamka. †2 klamki.

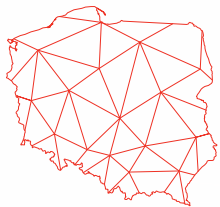

Jesteśmy dumni że
Nasze okna
 pochodzą z Polski